

Stand: 02/2015

roma

ROLLADEN
RAFFSTOREN
TEXTILSCREENS

Gewebe-Berater

Ratgeber für den optimalen Einsatz von Textilscreens

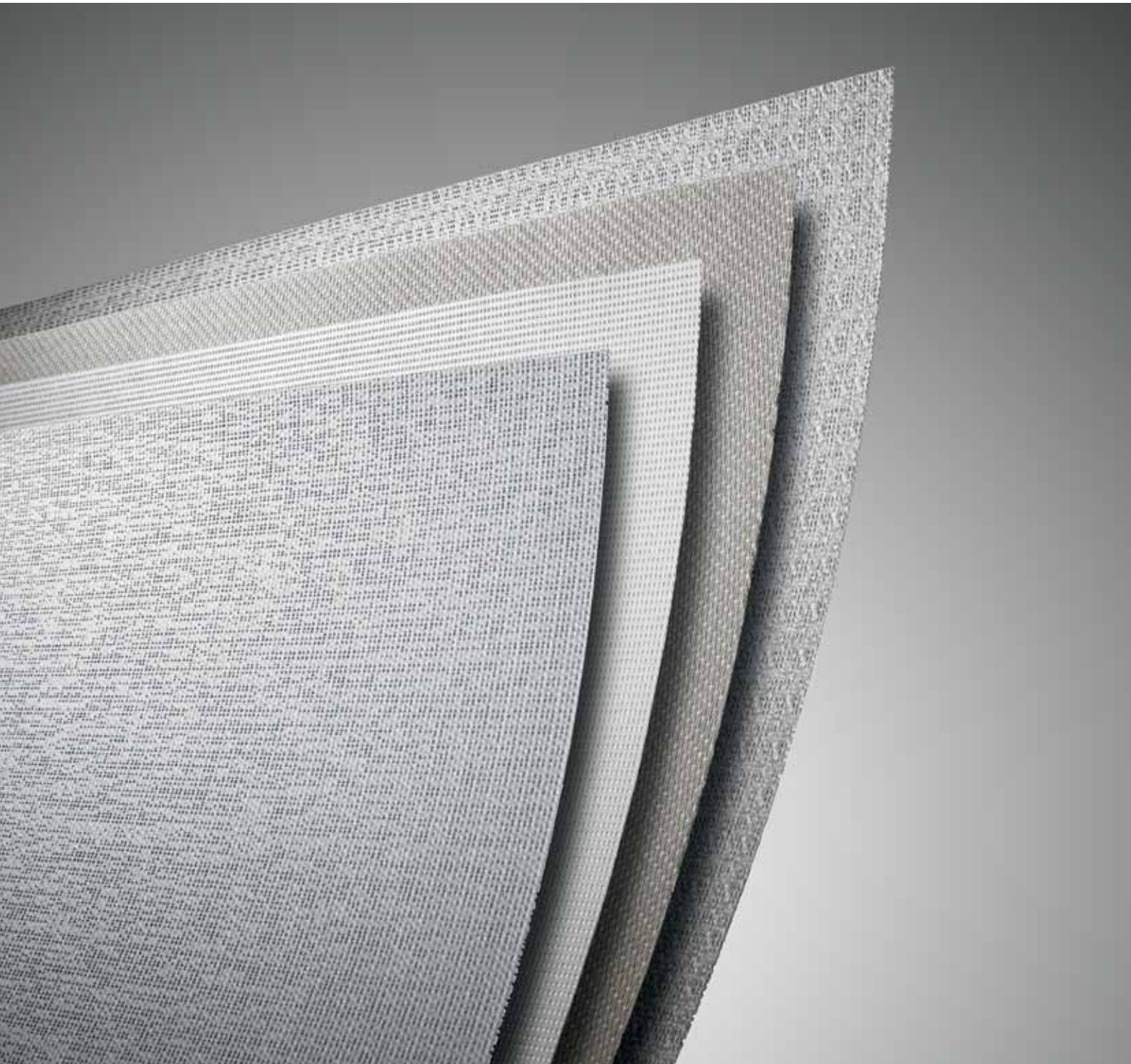

Rollladen, Raffstoren und Textilscreens aus Deutschland

Wie wird man Marktführer im Bereich Sonnenschutzsysteme? In Burgau in Bayerisch-Schwaben, dem Stammsitz von ROMA, arbeiten wir täglich an neuen innovativen Antworten. Eines können wir dank unserer langjährigen Erfahrung aber mit Sicherheit sagen: Der Schlüssel zum Erfolg liegt in Sonnenschutzsystemen, die mehr bieten als nur Sonnenschutz.

Mit Rollladen, Raffstoren und Textilscreens von ROMA haben Sie nicht nur Raumatmosphäre, Raumklima, Sicherheit und Energieeffizienz Ihres Hauses bestens im Griff. Auch ästhetischen Ansprüchen werden unsere Sonnenschutzsysteme gerecht – vor allem Textilscreens. Über 12.000 Sonnentage Erfahrung bündeln sich bei ROMA, der Marke vor dem Fenster.

Prüfen Sie bei der Gestaltung Ihres Hauses unsere vielen zusätzlichen Möglichkeiten. Am besten, Sie lassen sich in Ihrem Fachbetrieb für Sonnenschutz beraten oder sprechen mit Ihrem Architekten.



Rollladen



Raffstoren



Textilscreens

Herzlich willkommen im Gewebe-Berater von ROMA

Hi-Tech-Gewebe von ROMA kann durch äußere Einflüsse seine Erscheinung verändern, es ist flexibel und lebendig. Diese Eigenschaft unterscheidet es stark von starren Behängen wie Rollläden oder dem Raffstore. Es ist ähnlich wie bei Kleidung: Viele Kleidungsstücke passen sich erst mit der Zeit an und verändern sich außerdem durch äußere Einflüsse, zum Beispiel in ihrer Färbung. Genauso passen sich auch unsere Gewebetypen den verschiedenen Gegebenheiten an. High-Tech-Gewebe von ROMA fängt zum Beispiel Wind ein und wird dadurch gedehnt. Es passt sich der Geometrie der individuel-

len Anlagen an und wird durch das Gewicht des Fallstabes nach unten gezogen. Schon beim Aufwickeln auf die Tuchwalze nimmt es deren Form an, Störungen wie etwa mitaufgewickelte Insekten können sich ähnlich der Ausbeulung einer Hosentasche abzeichnen. Eine genaue Fertigung und Montage sowie regelmäßige Pflege tragen wesentlich zur langen Zufriedenheit mit dem Produkt bei.

Mit unserem Gewebe-Berater möchten wir Ihnen helfen, den passenden Gewebetyp für Ihren textilen Sonnenschutz zu finden – ob als rollSCREEN oder zipSCREEN.2.

Unsere Auswahl unterscheidet sich nicht nur optisch. Die unterschiedlichen Gewebetypen haben durch Farbe und Struktur ganz spezielle thermische, optische und mechanische Eigenschaften sowie verarbeitungsbedingte Eigenheiten.

So haben einige Typen zum Beispiel unterschiedlich gefärbte Webfäden. Wenn diese Fäden unterschiedlich gefärbt sind, ergibt dies eine Vorder- und eine Rückseite mit unterschiedlicher Farbe und Struktur sowie physikalischen Eigenschaften.

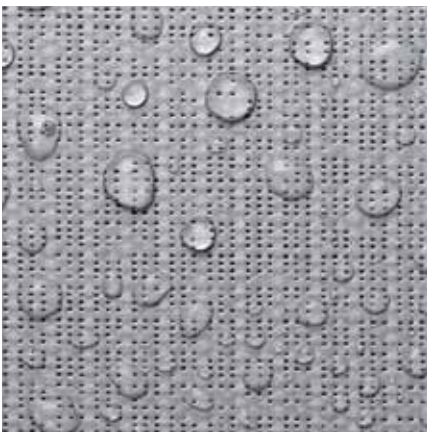

Textilscreens

Anforderungen an ein Gewebe

Was soll Ihr Gewebe können?

Mit der Auswahl eines Gewebes legen Sie die Eigenschaften Ihres textilen Sonnenschutzes fest. Sie sind im Betrieb nicht mehr veränderlich - wie z.B. bei einem verstellbaren Raffstore. Damit Sie also eine gute Wahl treffen, sollten Sie davor prüfen, welche Erwartungen Sie haben. Welche Funktionen soll das Gewebe erfüllen?

Machen Sie sich am besten eine Liste mit den fünf wichtigsten Punkten und geben Sie ihnen eine Rangfolge. Mit Ihrer Liste können Sie dann nach Gewebearten suchen oder über die spezifischen Eigenschaften den besten Kompromiss für Ihre Anforderungen finden. Ihr Fachberater hilft Ihnen dabei. Erste Tipps finden Sie auch in der folgenden Übersicht.

Kundenanforderung	ROMA Sonnenschutzlösung
Wärmeeintrag in das Gebäude reduzieren	Außenliegender Sonnenschutz mit niedriger Transmission + niedriger g_{tot} -Wert
Raum verdunkeln	Verdunkelung mit Spezialgewebe (Mehrpreis)
Blendung bzw. Lichtspalte reduzieren	Tuch mit kleinem Öffnungsfaktor, dunkle Farbe, Reißverschlussführung. Gegebenenfalls sind zusätzliche Innenmaßnahmen notwendig.
UV-Licht filtern	Tuch mit hoher UV-Zurückhaltung
Tagsüber Durchsicht von außen verringern, nach außen gute Sicht	Tuch mit kleinem Öffnungsfaktor und dunkler Farbe
Schutz vor Wind und Wetter	Dehnbare Glasfasergewebe mit geringem Öffnungsfaktor
Luftdurchlässigkeit bei geöffnetem Fenster	Polyestergewebe mit sehr hohem Öffnungsfaktor, aber reduziertem Sonnenschutz
Farbe vor die Fassade bringen	Leuchtende Farben (Polyestergewebe), Mischfarben (Glasfasergewebe)
Gewebe als Werbemedium nutzen	Spezielle Druckverfahren (Polyester und Polyester-mischgewebe)
Große Flächen ohne Zwischenführung	zipSCREEN
Spezielle Raumstimmung erzeugen	Verwendung von farbigen Tüchern
Sonnenschutz auch bei starkem Wind	Reißverschlussführung (zipSCREEN oder PURO.XR-zip)
Blendenkästen kaum oder nicht sichtbar	Vorbau-, Aufsatz, Schachteinbausysteme
Nahtfreie Gestaltung	Tuch mit großer Ballenbreite
Nachts Einblick von außen nach innen verhindern	Verdunkelungstuch



Das A und O des Einbaus: Art und Ort

Außenliegender Sonnenschutz ist immer effektiver als innenliegender. Unsere Gewebetypen sind deshalb auf Außenanwendung abgestimmt. Innen wird textiler Sonnenschutz meist als Ergänzung zu einem außenliegenden Behang eingesetzt. Hierfür werden ergänzende Eigenschaften gewünscht, wie z.B. Verdunkelungsmöglichkeit oder zusätzlicher Blendschutz in Verbindung mit variabel einstellbaren Raffstoren.

Beim Innen-Einbau sollte beachtet werden, dass ein Aufheizen des Raumes zwischen Glasscheibe und Gewebe im Extremfall zum Springen des Glases führen kann. Die Aufheizung ist umso höher, je stärker die Sonne einstrahlen kann (Fassadenausrichtung, Glasart, Einfallswinkel, Höhe an Gebäude) und je höher der Absorptionsanteil des eingesetzten Gewebes ist.

Ein hoher Reflexionsgrad kann in Verbindung mit einem durchlässigen Glas schon einen Teil der Wärmestrahlung wieder durch die Scheibe nach draußen schicken, was die Aufheizung reduziert. Reflexionserhöhend wirken helle Farben oder spezielle Metallbeschichtungen. Hohen Absorptionsfaktor haben vor allem dunkle Gewebetypen.



Textilscreens

Anforderungen an ein Gewebe

Achten Sie auf die Funktion von Farbe

Wie hell oder dunkel darf es werden? Je nach Farbton und Gewebart ergeben sich unterschiedliche Werte für die visuelle und thermische Durchlässigkeit.



Helle Farben reflektieren die Licht- und Wärmestrahlen besser als dunkle Farben. Allerdings haben sie nur eine reduzierte Durchsicht nach außen.



Dunkle Farben absorbieren die Strahlungen und bieten eine bessere Durchsicht nach außen.

Blendschutz lässt sich programmieren

Die Eigenschaft, eine Blendung zu verringern, wird im wesentlichen bestimmt durch den Anteil und die Ausprägung offener Bereiche im Gewebe sowie dessen Farbe. Je kleiner der Öffnungsfaktor, desto geringer ist die Neigung, blendende Lichtstrahlen durch zu lassen.

Bei gleicher Blendschutzklassifizierung gibt eine hellere Farbe deutlich mehr Licht in den Raum ab als eine dunkle. Eine dunkle Farbe wirkt also einer Blendung eher entgegen. Sie erhöht gleichzeitig auch den Blickkontakt nach außen. Ein Textiler Behang kann das Licht nicht variabel lenken wie z.B. ein

Raffstore. Das Licht kann nicht zur Decke gelenkt werden, sondern ist abhängig vom Einfallswinkel durch die Öffnungen im Gewebe. Die Ausrichtung der Fassade sowie der Einfallswinkel der Sonne sind zu berücksichtigen.

Auf Ost-, Süd- und Westfassade fällt je nach Tages- und Jahreszeit direkt Sonnenlicht ein und begünstigt eine mögliche Blendung. Automatische Steuerungen können eine außenliegende Anlage hochfahren, auch wenn dies zur Vermeidung von Blendung nicht erwünscht ist. Hier kann z.B. Schutz

der Anlage vor starkem Wind sowie das Einfangen solarer Zugewinne ein steuerndes Element sein. Der Blendschutz hat dann niedrigere Priorität. Deshalb sind besonders bei Bildschirmarbeitsplätzen stets auch innenliegende ergänzende Blendschutzmaßnahmen empfehlenswert. Oft ergeben sich die Anforderungen an eine automatische Steuerung erst bei Nutzung eines Gebäudes und sind im Vorfeld noch gar nicht programmierbar. Der Nutzer sollte bei der Programmierung der Parameter daher stets mit einbezogen werden.



Glasfasergewebe (flexible Tücher)

Gewebe aus PVC-ummantelten Glasfasergarnen, Webart Sergé.
Mit Ausrüstung für lange Haltbarkeit und leichte Reinigung.

Glasfasergewebe

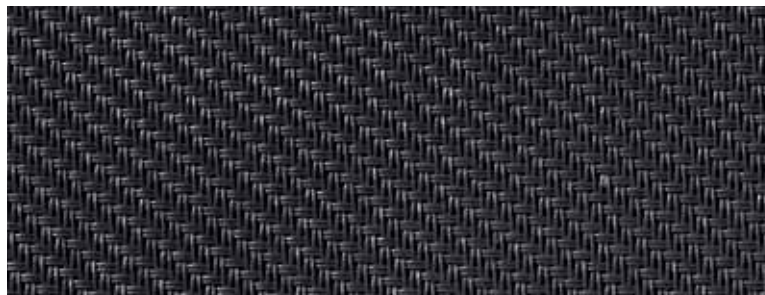

Polyester und Polyester-Mischgewebe (starre Tücher)

Gewebe aus hochfesten Polyesterarnen, in beide Richtungen vorgereckt und PVC-fixiert (Precontraint-Verfahren) oder in eine Richtung vorgereckt und PVC-fixiert sowie Mischgewebe aus hochfesten Polyester- und Acrylgarnen, PVC-fixiert.
Mit Ausrüstung für lange Haltbarkeit und leichte Reinigung.

Polyester- und Polyester-Mischgewebe

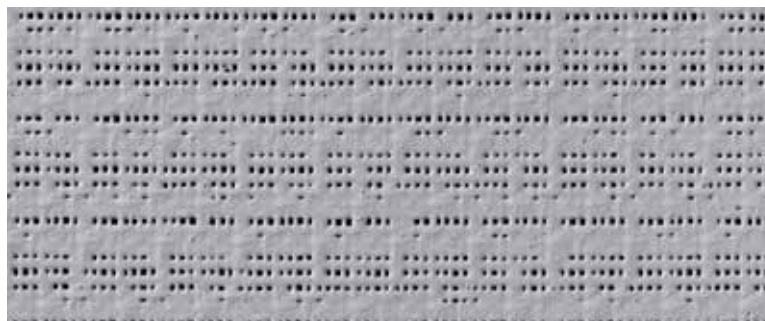

Spezialgewebe (Mehrpreis)

Gewebe mit Metall- oder Metalleffektoberfläche sowie Verdunklungsgewebe als Glasfaser-, Polyester- und Polyester-Acryl-Mischgewebe.
Mit Ausrüstung für lange Haltbarkeit und leichte Reinigung.

Gewebe mit Sichtfenster

Gewebe aus PVC-ummantelten Glasfasergarnen, Webart Sergé mit PVC-Sichtfenster.

Spezialgewebe (Mehrpreis)



Textilscreens

Tuchgruppen

Glasfasergewebe

Gewebe aus PVC-ummantelten Glasfasergarnen, Webart Sergé. Mit Ausrüstung für lange Haltbarkeit und leichte Reinigung.

- Gewebecharakter, warme Atmosphäre durch Webstruktur
- Sehr gute und scharfe Durchsicht nach außen
- Größte Ballenbreiten, d.h. je nach Farbe nahtfrei bis Elementhöhe (EH) ca. 2500 mm ... 3000 mm
- Sehr gute Luftabschirmung, d.h. keine Zugluft im dahinter liegenden Raum
- Durch hohe Dehnfähigkeit werden bei starkem Windangriff die Führungsschienen geringer belastet als bei anderen Tuchtypen
- Falten fallen aufgrund des Webmusters, der Elastizität und des hohen Gewichtes wenig auf
- Brandschutzklasse B1 nach deutscher Norm

Je nach Farbton reflektiert das Gewebe bei Außenmontage bis zu 70 % der auftreffenden Sonnenstrahlung. Mit dem Gewebe können die Betriebskosten der Klimaanlage in einem Raum stark reduziert werden. Unabhängig vom Sonnenstand, von der Jahreszeit und Gebäudeausrichtung hält das Gewebe dank seiner diagonalen Gewebestruktur die Lichtstrahlen ab. Es reduziert so störende Blendeffekte. Dunkle Farben können Blendeffekte reduzieren.

Hersteller:



Eine echte Transparenz: Das Geheimnis liegt in der Feinheit der Fäden und der gleichmäßigen Beschichtung der Glasfasern, in der Homogenität des Gewebes, wodurch eine sehr gute Durchsicht nach draußen gewährleistet wird.

Hinweis: Durch starke Wärmeeinstrahlung kann es durch das Gewebe zu einer Geruchsabgabe kommen.

Polyester und Polyester-Mischgewebe

Gewebe aus hochfesten Polyester-garnen, in beide Richtungen vorgereckt und PVC-fixiert (Precontraint-Verfahren) oder in eine Richtung vorgereckt und PVC-fixiert sowie Mischgewebe aus hochfesten Polyester- und Acrylgarnen, PVC-fixiert. Mit Ausrüstung für lange Haltbarkeit und leichte Reinigung.

- Glattflächig, Foliencharakter
- Wählbare Durchsicht durch unterschiedliche Lochmuster, Durchsicht nach außen etwas unschärfer als bei Glasfasergeweben
- Meistens kleinere Ballenbreiten, d.h. je nach Typ und Farbe nahtfrei bis Elementhöhe (EH) ca. 1200 mm ... 2800 mm
- Sehr gute Luftabschirmung, d.h. keine Zugluft im dahinter liegenden Raum
- Typen mit erhöhter Durchlüftung bei herabgesetzter Brandschutzklasse wählbar
- Gar nicht bis wenig dehnbar, dadurch sehr flächen- und formstabil auch unter hoher Last
- Teilweise quer und längs gleiche Struktur, d.h. gleiches Aussehen unabhängig von der Verarbeitung
- Bedruckung möglich
- Verdunklung möglich
- Brandschutzklasse B1 nach deutscher Norm (Ausnahme: Typen mit erhöhter Durchlüftung)

Bei Anbringung im Außenbereich können sie bis zu 70 % der Sonneneinstrahlung reflektieren.

Mit dem Gewebe können die Betriebskosten der Klimaanlage in einem Raum stark reduziert werden.

Sie sorgen je nach Öffnungsfaktor für blendreduzierte Sicht nach außen

Durch die patentierte Technologie Précontraint® sind sie beständig und flächenstabil. Dadurch eignen sie sich besonders für rollSCREEN ohne Reißverschlussführung.

Hersteller:



Hinweis: Durch starke Wärmeeinstrahlung kann es durch das Gewebe zu einer Geruchsabgabe kommen.

Spezialgewebe (Mehrpreis)

Gewebe mit Metall- oder Metalleffektoberfläche sowie Verdunklungsgewebe als Glasfaser-, Polyester- und Polyester-Acryl-Mischgewebe.

- Unterschiedliche Charakteristik je nach Gewebeart
- wählbare Durchsicht durch unterschiedliche Lochmuster
- meistens kleinere Ballenbreiten, d.h. je nach Typ und Farbe nahtfrei bis Elementhöhe (EH) ca. 1300 mm ... 2600 mm
- sehr gute Luftabschirmung, d.h. keine Zugluft im dahinter liegenden Raum
- metallisierte Oberfläche für geringeren Wärmeeintrag ins Gebäude, teilweise Elementbreite beschränkt auf 4200 mm
- überwiegend Brandschutzklasse B1 nach deutscher Norm
- Metalleffektflächen, Elementbreite beschränkt auf 4000 mm
- Verdunklungsgewebe

Hersteller:



Die Textilien Soltis®-B92 sind absolut lichtundurchlässig und sie wirken wie ein Schutzschild gegenüber Sonnenstrahlung. Sie lassen sich perfekt mit den übrigen Soltis-Stoffen kombinieren.

Hinweis: Durch starke Wärmeeinstrahlung kann es durch das Gewebe zu einer Geruchsabgabe kommen.

Eigenschaften



Flexible Tücher Typ Sergé

Webart	Sergé	
Mechanische Eigenschaften		Normkonformität
Gewicht m ²	535 g/m ²	NF EN 12127
Reisskraft (Kette/Schuss)	260/225 daN/5 cm	NF EN ISO 1421
Öffnungsfaktor	5%	NBN EN 480 / EN 14500
UV-Schutzfaktor (USF-Faktor)	bis zu 98	
Brennverhalten	B1	DIN 4102-1
Dicke	0,75 mm	ISO 5084
Qualitätssicherung		ISO 9002
Fäulnisbeständigkeit	IMO4-zertifiziert (CE Kennzeichnung 0062) für den Einsatz unter Meeresklima	
Oekotex		Standard 100



Starre Tücher Typ Soltis und Sunworker

Gewebetyp	Soltis 86	Soltis 92	Sunworker	Sunworker Open	Sunvision	
Mechanische Eigenschaften						Normkonformität
Gewicht m ²	380 g/m ²	420 g/m ²	330 g/m ²	360 g/m ²	275 g/m ²	NF EN ISO 2286-2/-3, Sunworker NF EN ISO 13934-1
Reisskraft (Kette/Schuss)	230/160 daN/5 cm	310/210 daN/5 cm	220/150 daN/5 cm	260/180 daN/5cm	80/80 daN/5cm	NF EN ISO 1421
Öffnungsfaktor	14 %	4 %	6 %	15 %	12 %	EN 14500
UV-Schutzfaktor (USF-Faktor)	bis zu 86	bis zu 98	bis zu 94	bis zu 83	bis zu 90	
Brennverhalten	B1	B1	B1	B1	nicht spezifiziert	DIN 4102-1
Dicke	0,43 mm	0,45 mm	0,40 mm	0,55 mm	0,75 mm	
Fäulnisbeständigkeit	IMO4-zertifiziert (CE Kennzeichnung 0062) für den Einsatz unter Meeresklima					
Qualitätssicherung	ISO 9001					
Oekotex						Standard 100



Starre Tücher Typ Soltis B92/ B920, Sunworker Metal und flexible Tücher Typ Metallics und 5500 Metal

Gewebetyp	Soltis B92 / B920	Phifer Metallics	5500 Metal	Sunworker Metal	
Mechanische Eigenschaften					Normkonformität
Gewicht m ²	650 g/m ²	565 g/m ²	520 g/m ²	330 g/m ²	NF EN ISO 2286-2
Reisskraft (Kette/Schuss)	330/220 daN/5 cm	300/160 daN/5 cm	170/170 daN/5 cm	220/150 daN/5 cm	NF EN ISO 1421
Öffnungsfaktor	0 %	7 %	4 %	6 %	EN 14500
UV-Schutzfaktor (USF-Faktor)	100	90	98	94	
Brennverhalten	B1	M1	B1	B1	DIN 4102-1, Phifer NF P92-503
Dicke	0,60 mm	0,90 mm	0,75 mm	0,40 mm	
Qualitätssicherung					ISO 9001
Fäulnisbeständigkeit	IMO4-zertifiziert (CE Kennzeichnung 0062) für den Einsatz unter Meeresklima				
Oekotex					Standard 100



Allgemeines

Spezifikationen von Gewebeeigenschaften und Auswahlkriterien

Wir unterteilen unsere Tuchkollektion in drei große Gruppen. Jede Gruppe steht für verschiedene Charaktere und bietet Lösungen für unterschiedliche Anforderungsprofile. Kundenspezifisch können auch abweichende Tücher im Einsatz sein.

Alle Tücher sind pflegeleicht. Die Pflegehinweise finden Sie auf S.33. Darüber hinaus sind sie wartungsfrei.

Sie können großflächig eingesetzt werden und bieten die Möglichkeit einer farbigen Fassadengestaltung sowie der Abstrahlung farbigen Lichtes in den Wohnraum (Auswirkung auf Innengestaltung). Alle Tücher sind einem Recyclingprozess angeschlossen, verwitterungsbeständig und lichtecht und werden für eine hohe Haltbarkeit entwickelt.

Daneben kann man mithilfe nebenstehender Eigenschaften und den nachfolgenden Tabellen das passende Gewebe eruieren.



Sommerlicher Wärmeschutz extern (Außenliegender Sonnenschutz) 0 (schlecht) bis 4 (sehr gut)

Maß für die Eignung des Sonnenschutzes, eine Raumaufheizung durch Sonneneinstrahlung zu verhindern. In Kombination mit einer repräsentativen Wärmeschutzverglasung ($U=1,2 \text{ W/m}^2\text{K}$; $g_v=59\%$; Verglasung C) erfolgt die Klassifizierung nach DIN EN 14501. Die Ermittlung des Gesamtenergiedurchlassgrades g_{tot} wird nach DIN EN 13363 Teil 1 durchgeführt.



Sommerlicher Wärmeschutz intern (Innenliegender Sonnenschutz) 0 (schlecht) bis 4 (sehr gut)

Maß für die Eignung des Sonnenschutzes, eine Raumaufheizung durch Sonneneinstrahlung zu verhindern. In Kombination mit einer repräsentativen Wärmeschutzverglasung ($U=1,2 \text{ W/m}^2\text{K}$; $g_v=59\%$; Verglasung C) erfolgt die Klassifizierung nach DIN EN 14501. Die Ermittlung des Gesamtenergiedurchlassgrades g_{tot} wird nach DIN EN 13363 Teil 1 durchgeführt.



Blendschutz* 0 (schlecht) bis 4 (sehr gut)

Maß für die Eignung, die Helligkeit der Sonneneinstrahlung zu reduzieren. Bei gleicher Klassifizierung streuen helle Stoffe mehr in den Raum als dunkle. Hier muss subjektiv abgewogen werden, ob man eine helle, wenig durchsichtige Fläche einer dunkleren mit mehr Sichtkontakt nach außen (direkte Blendung möglich) bevorzugt. Die Ausrichtung der Fassade spielt beim Blendschutz eine nicht zu unterschätzende Rolle. Auf Ost-, Süd- und Westfassaden wirkt direkte Sonnenstrahlung ein, eine Gefahr der Blendung ist gegeben. Bei Nordost-, Nord- und Nordwestfassaden ist eine Blendgefahr als unkritisch einzustufen. (Klassifizierung nach DIN EN 14501)



Sichtschutz bei Nacht 0 (schlecht) bis 4 (sehr gut)

Klassifiziert die Eignung des geschlossenen Behanges, einen Durchblick bei Nacht zu erschweren bzw. zu unterbinden. (Klassifizierung nach DIN EN 14501)



Sichtkontakt nach außen 0 (schlecht) bis 4 (sehr gut)

Klassifiziert die Eignung des geschlossenen Behanges, einen Sichtkontakt nach außen zu ermöglichen. (Klassifizierung nach DIN EN 14501)



Absorption % (AS)

Absorption ist die Aufnahme von Lichtenergie (Strahlungsenergie) an der Oberfläche, verursacht durch die Umwandlung in eine andere Energieform, normalerweise Wärme, durch das Zusammenwirken mit Materie.



Reflexion % (RS)

Reflexion bezeichnet im Sonnenschutz das Zurückwerfen von Licht- und Wärmewellen an einer Grenzfläche, das heißt dort, wo sich der Wellenwiderstand (oder bei Lichtstrahlen die Brechzahl) des Mediums ändert.

Das bedeutet: Je höher der Prozentsatz des reflektierten Lichtes, desto weniger Licht- und Wärmewellen gelangen in den Raum. Ein hoher Wert bedeutet besseren Sonnen- und Wärmeschutz.



Transmission % (TS)

Die Transmission ist in der Physik eine Größe für die Durchlässigkeit eines Mediums für Wellen wie zum Beispiel elektromagnetischen Wellen (Licht usw.). Die Transmission ist die dritte Komponente, welche sich mit der absorbierten und der reflektierten Energie zur Menge der gesamten einfallenden Energie aufsummiert.



UV-Schutzfaktor USF

Der UV-Schutzfaktor [UV-Schutzfaktor (USF) oder Ultraviolet Protection Factor (UPF)] bezeichnet die Menge des passierenden UV-Lichts durch Stoffe/Gewebe in % nach EN 13758-1999. Je größer der USF-Wert, desto höher der UV-Schutz.

* Da außenliegender Sonnenschutz gegebenenfalls durch automatische Steuerungen nicht immer einsatzfähig ist, empfiehlt sich zusätzlich ein Blendschutz auf der Raum-Innenseite. Sehen Sie hierzu auch Hinweise auf S.6.

Gewebetypen



Gewebefächer Textilscreens

Berechnung/Angaben zum Gesamtenergiedurchlassgrad

g_{tot} -Wert oder Gesamtenergiedurchlassgrad

Hierbei handelt es sich um den Anteil der Sonnenenergie, der durch das textile Gewebe vom Sonnenschutzelement und das Fensterglas effektiv in den Raum einfällt. Je kleiner der Wert, desto geringer ist der Energieeintrag in ein Zimmer.

Der g_{tot} -Wert wird wie folgt berechnet: $g_{tot} = F_c \times g$ Fensterglas

F_c -Wert

Der F_c -Wert gibt den Energieabminderungsfaktor beim Durchdringen eines Mediums bei Sonnenschutzanlagen und damit den Abminderungsfaktor der Beschattung an.

g Fensterglas

„g Fensterglas“ ist der Energiedurchlassgrad des Fensterglases allein. Der Wert setzt sich zusammen aus dem Teil der Strahlung, der im Glas absorbiert wurde und zeitversetzt über Wärmestrahlen, Wärmeleitung und Konvektion nach innen gelangt.

Auf den nachfolgenden Seiten finden Sie die technischen Werte der Gewebe. Die Tabellenangaben g_{tot} und F_c basieren auf Verglasung C nach DIN EN 14501 ($U = 1,2 \text{ W/m}^2\text{K}$; $g = 0,59$). Andere Verglasungen sind entsprechend neu zu berechnen.

Beispielauszug aus nachfolgenden Gewebetypenseiten:

Name	weiß / weiß 0202	
Sergé 600		
Oberseite (1) / Unterseite (2)	1	2
Sommerlicher Wärmeschutz extern	2	2
Sommerlicher Wärmeschutz intern	1	1
Blendschutz	1	1
Sichtschutz bei Nacht	2	2
Sichtkontakt nach außen	0	0
Transmission %	21	21
Reflexion %	65,9	66,3
Absorption %	13,2	12,7
F_c	0,26	0,25
g_{tot}	0,15	0,15
UV-Schutzfaktor (USF-Faktor)	95,7	95,7
Artikelnummer	4850160	
Ballenbreite in mm	3200	

Textilscreens

Glasfasergewebe

Sergé 600 (flexibles Tuch)								
Name	weiß / weiß 0202		weiß / weiß-perlgrau 0261		weiß / perlgrau 0207		perlgrau / weiß 0702	
Oberseite (1) / Unterseite (2)	1	2	1	2	1	2	1	2
Sommerlicher Wärmeschutz extern	2	2	3	3	4	4	3	3
Sommerlicher Wärmeschutz intern	1	1	1	1	1	1	1	1
Blendschutz	1	1	1	1	0	0	1	1
Sichtschutz bei Nacht	2	2	2	2	1	1	2	2
Sichtkontakt nach außen	0	0	1	1	3	3	1	1
Transmission %	21	21	12,4	12,4	11,5	11,5	11,7	11,7
Reflexion %	65,9	66,3	59,8	64,2	47,6	55,3	50,9	46,9
Absorption %	13,2	12,7	27,7	23,4	40,9	33,2	37,4	41,4
F _C	0,26	0,25	0,18	0,17	0,19	0,18	0,19	0,19
g _{tot}	0,15	0,15	0,11	0,1	0,11	0,11	0,11	0,11
UV-Schutzfaktor (USF-Faktor)	95,7	95,7	96,4	96,4	94	94	94,6	94,6
Artikelnummer	4850160		4850190		4850180		4850270	
Ballenbreite in mm	3200		2500		2700		2700	

Sergé 600 (flexibles Tuch)								
Name	grau / weiß 0102		grau / weiß-perlgrau 0161		perlgrau / azurblau 0709		grau / perlgrau-azurblau 0170	
Oberseite (1) / Unterseite (2)	1	2	1	2	1	2	1	2
Sommerlicher Wärmeschutz extern	4	3	4	4	3	3	4	4
Sommerlicher Wärmeschutz intern	1	1	1	1	1	1	1	0
Blendschutz	3	3	3	3	3	3	3	3
Sichtschutz bei Nacht	2	2	2	2	2	2	2	2
Sichtkontakt nach außen	2	2	2	2	2	2	2	2
Transmission %	6,7	6,7	3,9	3,9	7,5	7,5	3,6	3,6
Reflexion %	37,2	26,9	33,2	25,2	31	35,2	23	19,8
Absorption %	56,2	66,4	63	70,9	61,5	57,3	73,4	76,5
F _C	0,16	0,17	0,14	0,15	0,18	0,17	0,15	0,15
g _{tot}	0,09	0,1	0,08	0,09	0,1	0,1	0,09	0,09
UV-Schutzfaktor (USF-Faktor)	94,5	94,5	97	97	96,6	96,6	97,1	97,1
Artikelnummer	4850020		4850120		4850310		4850130	
Ballenbreite in mm	3200		2500		2700		2500	

Sergé 600 (flexibles Tuch)								
Name	perlgrau / weiß-sand 0782		perlgrau / perlgrau 0707		Sandstein 3333		Austernschale 3301	
Oberseite (1) / Unterseite (2)	1	2	1	2	1	2	1	2
Sommerlicher Wärmeschutz extern	4	4	3	3	3	3	3	3
Sommerlicher Wärmeschutz intern	1	1	1	1	0	0	0	0
Blendschutz	1	1	1	1	1	1	1	1
Sichtschutz bei Nacht	1	1	1	1	1	1	1	1
Sichtkontakt nach außen	3	3	3	3	3	3	3	3
Transmission %	8,7	8,7	10,1	10,1	7,1	7,1	8,3	8,3
Reflexion %	42,6	38,9	38,3	39,4	20,5	20,4	17	18,4
Absorption %	48,7	52,4	51,7	50,5	72,4	72,5	74,7	73,3
F _C	0,17	0,18	0,19	0,19	0,19	0,19	0,2	0,2
g _{tot}	0,1	0,1	0,11	0,11	0,11	0,11	0,12	0,12
UV-Schutzfaktor (USF-Faktor)	93,9	93,9	94	94	93,4	93,4	92,1	92,1
Artikelnummer	4850330		4850300		4850500		4850480	
Ballenbreite in mm	2500		3200		2700		2700	

■ = im Tuchfächer enthalten. Originalmuster immer beim ROMA Fachpartner einsehen.
Die Tabellenangaben g_{tot} und F_C basieren auf Verglasung C nach DIN EN 14501 (U = 1,2 W/m²K; g = 0,59).
Alle technischen Daten mit der in der jeweiligen Vorschrift angegebenen Toleranz.

Glasfasergewebe



Sergé 600 (flexibles Tuch)								
Name	grau / grau 0101		ROMA orange		gold / gold 0404		perlgrau / gold 0704	
Oberseite (1) / Unterseite (2)	1	2	1	2	1	2	1	2
Sommerlicher Wärmeschutz extern	4	4	3	3	3	3	3	3
Sommerlicher Wärmeschutz intern	0	0	1	1	1	1	1	1
Blendschutz	3	3	1	1	1	1	1	1
Sichtschutz bei Nacht	2	2	2	2	2	2	1	2
Sichtkontakt nach außen	2	2	1	1	1	1	3	1
Transmission %	3,5	3,5	16,6	16,6	16	16	9,9	9,9
Reflexion %	15,1	15,1	41,4	41,4	48,6	49	40,8	39,2
Absorption %	81,3	81,4	42	42	35,4	35	49,3	50,9
F_c	0,16	0,16	0,25	0,25	0,23	0,23	0,18	0,19
g_{tot}	0,09	0,09	0,15	0,15	0,14	0,14	0,11	0,11
UV-Schutzfaktor (USF-Faktor)	96,5	96,5	95	95	95,1	95,1	93,8	93,8
Artikelnummer	4850010		4852500		4850240		4850280	
Ballenbreite in mm	3200		3200		2700		2500	



Sergé 600 (flexibles Tuch)								
Name	grau / gold 0104		grau / kohle 0110		kohle / kohle 1010		sand / sand 0303	
Oberseite (1) / Unterseite (2)	1	2	1	2	1	2	1	2
Sommerlicher Wärmeschutz extern	4	4	3	4	3	3	3	3
Sommerlicher Wärmeschutz intern	1	1	0	0	0	0	1	1
Blendschutz	3	3	3	3	3	3	2	2
Sichtschutz bei Nacht	2	2	2	2	2	2	2	2
Sichtkontakt nach außen	2	2	2	2	2	2	2	2
Transmission %	4,9	4,9	3,6	3,6	3,6	3,6	9,4	9,4
Reflexion %	29,5	22,8	9,9	12,6	5	4,8	36,5	37
Absorption %	65,5	72,3	86,5	83,8	91,4	91,6	54,1	53,6
F_c	0,15	0,16	0,17	0,17	0,18	0,18	0,19	0,19
g_{tot}	0,09	0,1	0,1	0,1	0,1	0,1	0,11	0,11
UV-Schutzfaktor (USF-Faktor)	96,3	96,3	96,6	96,6	96,4	96,4	95,1	95,1
Artikelnummer	4850040		4850080		4850420		4850210	
Ballenbreite in mm	2700		3200		3200		2700	

Sergé 600 (flexibles Tuch)								
Name	leinen / leinen 0808		leinen / weiß 0802		weiß / sand 0203		sand / weiß 0302	
Oberseite (1) / Unterseite (2)	1	2	1	2	1	2	1	2
Sommerlicher Wärmeschutz extern	3	3	3	3	3	3	3	3
Sommerlicher Wärmeschutz intern	1	1	1	1	1	1	1	1
Blendschutz	0	0	1	1	0	0	1	1
Sichtschutz bei Nacht	1	1	2	2	1	1	2	2
Sichtkontakt nach außen	3	3	1	1	3	3	1	1
Transmission %	14,9	14,9	15,5	15,5	14,2	14,2	11,7	11,7
Reflexion %	52,5	52,7	58,2	56,4	49	56	49,2	44,6
Absorption %	32,5	32,4	26,4	28,1	36,8	29,8	39,1	43,6
F_c	0,22	0,22	0,21	0,22	0,21	0,2	0,19	0,2
g_{tot}	0,13	0,13	0,13	0,13	0,13	0,12	0,11	0,12
UV-Schutzfaktor (USF-Faktor)	94,2	94,2	94,7	94,7	92,6	92,6	95,1	95,1
Artikelnummer	4850370		4850340		4850170		4850200	
Ballenbreite in mm	2700		2700		2700		2700	



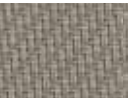

■ = im Tuchfächer enthalten. Originalmuster immer beim ROMA Fachpartner einsehen.
 Die Tabellenangaben g_{tot} und F_c basieren auf Verglasung C nach DIN EN 14501 ($U = 1,2 \text{ W/m}^2\text{K}$; $g = 0,59$).
 Alle technischen Daten mit der in der jeweiligen Vorschrift angegebenen Toleranz.

Textilscreens

Glasfasergewebe

Sergé 600 (flexibles Tuch)								
Name	leinen / sand 0803		nasser Sand 3232		leinen / perlgrau 0807		weicher Ton 3332	
Oberseite (1) / Unterseite (2)	1	2	1	2	1	2	1	2
Sommerlicher Wärmeschutz extern	4	4	3	3	3	3	3	3
Sommerlicher Wärmeschutz intern	1	1	1	1	1	1	1	1
Blendschutz	2	2	1	1	1	1	1	1
Sichtschutz bei Nacht	2	2	1	1	2	2	1	1
Sichtkontakt nach außen	2	2	3	3	1	1	3	3
Transmission %	6,8	6,8	8,3	8,3	10,8	10,8	7,8	7,8
Reflexion %	43,9	48,3	27,9	27,9	43,5	47,1	24,7	22,5
Absorption %	49,3	44,9	63,8	63,8	45,7	42,1	67,5	69,7
F _c	0,15	0,14	0,19	0,19	0,19	0,18	0,19	0,19
g _{tot}	0,09	0,08	0,11	0,11	0,11	0,11	0,11	0,11
UV-Schutzfaktor (USF-Faktor)	98	98	93,1	93,1	95	95	93	93
Artikelnummer	4850350		4850470		4850360		4850490	
Ballenbreite in mm	2500		2700		2500		2700	

Sergé 600 (flexibles Tuch)								
Name	Entenei 3231		Jade Fluß 3131		sand / gelb-leinen 0381		leinen / grau-gold 0879	
Oberseite (1) / Unterseite (2)	1	2	1	2	1	2	1	2
Sommerlicher Wärmeschutz extern	3	3	3	3	4	4	4	4
Sommerlicher Wärmeschutz intern	1	1	0	0	1	1	1	1
Blendschutz	1	1	1	1	2	2	1	1
Sichtschutz bei Nacht	1	1	1	1	2	2	1	1
Sichtkontakt nach außen	3	3	3	3	2	2	3	3
Transmission %	7,1	7,1	7,1	7,1	7,8	7,8	11,2	11,2
Reflexion %	22,5	25,3	17,9	17,9	47,6	44,6	38,8	43,2
Absorption %	70,4	67,6	75	75	44,6	47,6	50	45,6
F _c	0,18	0,18	0,19	0,19	0,15	0,16	0,2	0,19
g _{tot}	0,11	0,11	0,11	0,11	0,09	0,09	0,12	0,11
UV-Schutzfaktor (USF-Faktor)	93,8	93,8	93,2	93,2	96,3	96,3	93,4	93,4
Artikelnummer	4850460		4850450		4850230		4850400	
Ballenbreite in mm	2700		2700		2500		2500	

Sergé 600 (flexibles Tuch)								
Name	sand / bronze 0311		leinen / bordeaux 0816		leinen / lichen 0815		grau / sand 0103	
Oberseite (1) / Unterseite (2)	1	2	1	2	1	2	1	2
Sommerlicher Wärmeschutz extern	3	4	3	3	3	3	4	4
Sommerlicher Wärmeschutz intern	1	1	1	1	0	1	1	1
Blendschutz	3	3	1	1	1	1	3	3
Sichtschutz bei Nacht	2	2	2	2	2	2	2	2
Sichtkontakt nach außen	2	2	1	1	1	1	2	2
Transmission %	5,7	5,7	10,5	10,5	8,3	8,3	4,7	4,7
Reflexion %	21,1	28	26,1	35,3	21,1	32	26,5	21,5
Absorption %	73,2	66,3	63,4	54,3	70,6	59,7	68,8	73,8
F _c	0,17	0,16	0,21	0,2	0,2	0,18	0,16	0,16
g _{tot}	0,1	0,1	0,13	0,12	0,12	0,11	0,09	0,1
UV-Schutzfaktor (USF-Faktor)	96	96	95,8	95,8	96,1	96,1	96,1	96,1
Artikelnummer	4850220		4850390		4850380		4850030	
Ballenbreite in mm	2700		2500		2500		3200	

■ = im Tuchfächer enthalten. Originalmuster immer beim ROMA Fachpartner einsehen.
Die Tabellenangaben g_{tot} und F_c basieren auf Verglasung C nach DIN EN 14501 (U = 1,2 W/m²K; g = 0,59).
Alle technischen Daten mit der in der jeweiligen Vorschrift angegebenen Toleranz.

Glasfasergewebe



Sergé 600 (flexibles Tuch)						
Name	grau / mandarine 0105		bronze / bronze 1111		kohle / bronze 1011	
Oberseite (1) / Unterseite (2)	1	2	1	2	1	2
Sommerlicher Wärmeschutz extern	3	3	3	3	4	4
Sommerlicher Wärmeschutz intern	1	1	0	0	0	0
Blendschutz	3	3	3	3	1	1
Sichtschutz bei Nacht	2	2	2	2	1	1
Sichtkontakt nach außen	2	2	2	2	3	3
Transmission %	6,8	6,8	3,9	3,9	6,1	6,1
Reflexion %	27,7	21,7	8,1	8,4	6,5	6
Absorption %	65,6	71,5	88	87,7	87,4	87,9
F_c	0,17	0,18	0,18	0,17	0,2	0,2
g_{tot}	0,1	0,11	0,1	0,1	0,12	0,12
UV-Schutzfaktor (USF-Faktor)	94,9	94,9	96,2	96,2	93,8	93,8
Artikelnummer	4850050		4850440		4850430	
Ballenbreite in mm	2700		2700		2700	



Sergé 600 (flexibles Tuch)						
Name	grau / azurblau 0109		perlgrau / türkis 0714		grau / türkis 0114	
Oberseite (1) / Unterseite (2)	1	2	1	2	1	2
Sommerlicher Wärmeschutz extern	3	3	3	3	3	3
Sommerlicher Wärmeschutz intern	0	0	1	1	1	1
Blendschutz	3	3	2	2	1	1
Sichtschutz bei Nacht	2	2	2	2	1	1
Sichtkontakt nach außen	2	2	2	2	3	3
Transmission %	5,6	5,6	10,3	10,3	7,3	7,3
Reflexion %	18,4	16,8	39,1	39	28,9	23,8
Absorption %	76	77,6	50,6	50,7	63,8	68,8
F_c	0,18	0,18	0,19	0,19	0,18	0,18
g_{tot}	0,1	0,11	0,11	0,11	0,1	0,11
UV-Schutzfaktor (USF-Faktor)	95,4	95,4	94,9	94,9	94	94
Artikelnummer	4850070		4850320		4850100	
Ballenbreite in mm	2700		2500		2500	

Sergé 600 (flexibles Tuch)						
Name	grau / kohle-türkis 0172		grau / azurblau / grün 0157		perlgrau / gelb 0706	
Oberseite (1) / Unterseite (2)	1	2	1	2	1	2
Sommerlicher Wärmeschutz extern	4	4	4	4	3	3
Sommerlicher Wärmeschutz intern	1	0	0	0	1	1
Blendschutz	3	3	3	3	1	1
Sichtschutz bei Nacht	2	2	2	2	2	2
Sichtkontakt nach außen	2	2	2	2	1	1
Transmission %	4,5	4,5	4,6	4,6	13	13
Reflexion %	18,4	16,7	21	18,1	42,5	41,1
Absorption %	77,1	78,8	74,3	77,3	44,6	45,9
F_c	0,17	0,17	0,16	0,17	0,21	0,21
g_{tot}	0,1	0,1	0,1	0,1	0,13	0,13
UV-Schutzfaktor (USF-Faktor)	95,9	95,9	96,6	96,6	94,6	94,6
Artikelnummer	4850140		4850110		4850290	
Ballenbreite in mm	2500		2500		2500	



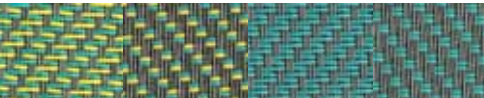

■ = im Tuchfächer enthalten. Originalmuster immer beim ROMA Fachpartner einsehen.
 Die Tabellenangaben g_{tot} und F_c basieren auf Verglasung C nach DIN EN 14501 ($U = 1,2 \text{ W/m}^2\text{K}$; $g = 0,59$).
 Alle technischen Daten mit der in der jeweiligen Vorschrift angegebenen Toleranz.

Textilscreens

Glasfasergewebe

Sergé 600 (flexibles Tuch)						
Name	grau / gelb 0106		grau / gelb-grün 0174		grau / grün 0112	
Oberseite (1) / Unterseite (2)	1	2	1	2	1	2
Sommerlicher Wärmeschutz extern	4	3	4	4	3	3
Sommerlicher Wärmeschutz intern	1	1	1	1	1	0
Blendschutz	2	2	3	3	3	3
Sichtschutz bei Nacht	2	2	2	2	2	2
Sichtkontakt nach außen	2	2	2	2	2	2
Transmission %	6,4	6,4	3	3	6,5	6,5
Reflexion %	29	22,2	29,2	22,6	23,5	19,9
Absorption %	64,6	71,4	67,8	74,4	70,1	73,7
F _c	0,17	0,18	0,14	0,14	0,18	0,18
g _{tot}	0,1	0,11	0,08	0,09	0,1	0,11
UV-Schutzfaktor (USF-Faktor)	95,6	95,6	97,7	97,7	94,6	94,6
Artikelnummer	4850060		4850150		4850090	
Ballenbreite in mm	2500		2500		2500	

Polyester- und Polyestertermischgewebe

Soltis 86 (starres Tuch)								
Name	weiß 86-2044		metall gehämmert 86-2045		alu / seidenfarben 86-2046		alu / anthrazit 86-2068	
Oberseite (1) / Unterseite (2)	1	2	1	2	1	2	1	2
Sommerlicher Wärmeschutz extern	2	2	3	3	2	3	3	3
Sommerlicher Wärmeschutz intern	1	1	1	1	1	1	1	0
Blendschutz	0	0	0	0	0	0	0	0
Sichtschutz bei Nacht	0	0	0	0	0	0	0	0
Sichtkontakt nach außen	2	2	4	4	3	3	4	4
Transmission %	32	32	14	14	21	19	16	16
Reflexion %	59	59	29	29	43	58	35	7
Absorption %	9	9	57	57	36	23	49	77
F _c	0,37	0,37	0,24	0,24	0,29	0,25	0,25	0,29
g _{tot}	0,22	0,22	0,14	0,14	0,17	0,15	0,15	0,17
UV-Schutzfaktor (USF-Faktor)	86	86	85	85	83	83	84	84
Artikelnummer	4850790		4850800		4850810		4850870	
Ballenbreite in mm	2670		2670		2670		1770	

■ = im Tuchfächer enthalten. Originalmuster immer beim ROMA Fachpartner einsehen.
 Die Tabellenangaben g_{tot} und F_c basieren auf Verglasung C nach DIN EN 14501 (U = 1,2 W/m²K; g = 0,59).
 Alle technischen Daten mit der in der jeweiligen Vorschrift angegebenen Toleranz.

Polyester- und Polyester-mischgewebe



Soltis 86 (starres Tuch)	kieselstein 86-2171		beton 86-2167		alu / alu 86-2048		anthrazit 86-2047	
Name	1	2	1	2	1	2	1	2
Oberseite (1) / Unterseite (2)	1	2	1	2	1	2	1	2
Sommerlicher Wärmeschutz extern	2	2	3	3	2	2	3	3
Sommerlicher Wärmeschutz intern	1	1	0	0	1	1	0	0
Blendschutz	0	0	0	0	0	0	0	0
Sichtschutz bei Nacht	0	0	0	0	0	0	0	0
Sichtkontakt nach außen	4	4	4	4	3	3	4	4
Transmission %	19	19	15	15	22	22	16	16
Reflexion %	39	39	17	17	42	42	7	7
Absorption %	42	42	68	68	36	36	77	77
F_c	0,28	0,28	0,27	0,27	0,3	0,3	0,29	0,29
g_{tot}	0,16	0,16	0,16	0,16	0,18	0,18	0,17	0,17
UV-Schutzfaktor (USF-Faktor)	85	85	86	86	86	86	85	85
Artikelnummer	4850940		4850930		4850830		4850820	
Ballenbreite in mm	2670		1770		1770		2670	





Soltis 86 (starres Tuch)	schwarz 86-2053		sandbeige 86-2135		champagner 86-2175		pfeffer 86-2012	
Name	1	2	1	2	1	2	1	2
Oberseite (1) / Unterseite (2)	1	2	1	2	1	2	1	2
Sommerlicher Wärmeschutz extern	3	3	2	2	2	2	2	2
Sommerlicher Wärmeschutz intern	0	0	1	1	1	1	1	1
Blendschutz	0	0	0	0	0	0	0	0
Sichtschutz bei Nacht	0	0	0	0	0	0	0	0
Sichtkontakt nach außen	4	4	4	4	3	3	4	4
Transmission %	15	15	20	20	28	28	18	18
Reflexion %	5	5	41	41	57	57	27	27
Absorption %	80	80	39	39	15	15	55	55
F_c	0,29	0,29	0,28	0,28	0,34	0,34	0,28	0,28
g_{tot}	0,17	0,17	0,17	0,17	0,2	0,2	0,17	0,17
UV-Schutzfaktor (USF-Faktor)	84	84	86	86	85	85	83	83
Artikelnummer	4850840		4850880		4850950		4850770	
Ballenbreite in mm	2670		2670		1770		2670	





Soltis 86 (starres Tuch)	bronze 86-2043		kakao 86-2148		karamel 86-50261		orange 86-8204	
Name	1	2	1	2	1	2	1	2
Oberseite (1) / Unterseite (2)	1	2	1	2	1	2	1	2
Sommerlicher Wärmeschutz extern	3	3	3	3	2	2	2	2
Sommerlicher Wärmeschutz intern	0	0	0	0	1	1	1	1
Blendschutz	0	0	0	0	0	0	0	0
Sichtschutz bei Nacht	0	0	0	0	0	0	0	0
Sichtkontakt nach außen	4	4	4	4	4	4	3	3
Transmission %	12	12	14	14	21	21	27	27
Reflexion %	10	10	13	13	35	35	41	41
Absorption %	78	78	73	73	44	44	32	32
F_c	0,25	0,25	0,27	0,27	0,3	0,3	0,35	0,35
g_{tot}	0,15	0,15	0,16	0,16	0,18	0,18	0,21	0,21
UV-Schutzfaktor (USF-Faktor)	86	86	86	86	86	86	85	85
Artikelnummer	4850780		4850890		4850970		4851030	
Ballenbreite in mm	2670		1770		1770		1770	



■ = im Tuchfächer enthalten. Originalmuster immer beim ROMA Fachpartner einsehen.
 Die Tabellenangaben g_{tot} und F_c basieren auf Verglasung C nach DIN EN 14501 ($U = 1,2 \text{ W/m}^2\text{K}$; $g = 0,59$).
 Alle technischen Daten mit der in der jeweiligen Vorschrift angegebenen Toleranz.

Textilscreens

Polyester- und Polyestertermischgewebe

Soltis 86 (starres Tuch)								
Name	rot 86-8255		muskatnuss 86-50260		pflaume 86-50336		petrol 86-50264	
Oberseite (1) / Unterseite (2)	1	2	1	2	1	2	1	2
Sommerlicher Wärmeschutz extern	2	2	3	3	2	2	2	2
Sommerlicher Wärmeschutz intern	1	1	0	0	0	0	0	0
Blendschutz	0	0	0	0	0	0	0	0
Sichtschutz bei Nacht	0	0	0	0	0	0	0	0
Sichtkontakt nach außen	4	4	4	4	4	4	4	4
Transmission %	23	23	15	15	19	19	17	17
Reflexion %	24	24	13	13	15	15	11	11
Absorption %	53	53	72	72	66	66	72	72
F _c	0,34	0,34	0,28	0,28	0,31	0,31	0,3	0,3
g _{tot}	0,2	0,2	0,16	0,16	0,18	0,18	0,18	0,18
UV-Schutzfaktor (USF-Faktor)	83	83	86	86	85	85	83	83
Artikelnummer	4851040		4850960		4851010		4850980	
Ballenbreite in mm	1770		1770		1770		1770	

Soltis 86 (starres Tuch)								
Name	marineblau 86-50342		dunkeltürkis 86-50271		mittenachtsblau 86-2161		moosgrün 86-2158	
Oberseite (1) / Unterseite (2)	1	2	1	2	1	2	1	2
Sommerlicher Wärmeschutz extern	3	3	2	2	3	3	3	3
Sommerlicher Wärmeschutz intern	0	0	1	1	0	0	1	1
Blendschutz	0	0	0	0	0	0	0	0
Sichtschutz bei Nacht	0	0	0	0	0	0	0	0
Sichtkontakt nach außen	4	4	4	4	4	4	4	4
Transmission %	16	16	21	21	16	16	15	15
Reflexion %	9	9	34	34	17	17	25	25
Absorption %	75	75	45	45	67	67	60	60
F _c	0,29	0,29	0,3	0,3	0,28	0,28	0,26	0,26
g _{tot}	0,17	0,17	0,18	0,18	0,17	0,17	0,15	0,15
UV-Schutzfaktor (USF-Faktor)	86	86	85	85	85	85	86	86
Artikelnummer	4851020		4850990		4850910		4850900	
Ballenbreite in mm	1770		1770		1770		1770	

Soltis 86 (starres Tuch)				
Name	bambus 86-50333		butterblumengelb 86-2166	
Oberseite (1) / Unterseite (2)	1	2	1	2
Sommerlicher Wärmeschutz extern	2	2	2	2
Sommerlicher Wärmeschutz intern	1	1	1	1
Blendschutz	0	0	0	0
Sichtschutz bei Nacht	0	0	0	0
Sichtkontakt nach außen	4	4	3	3
Transmission %	22	22	30	30
Reflexion %	32	32	45	45
Absorption %	46	46	25	25
F _c	0,32	0,32	0,37	0,37
g _{tot}	0,19	0,19	0,22	0,22
UV-Schutzfaktor (USF-Faktor)	84	84	84	84
Artikelnummer	4851000		4850920	
Ballenbreite in mm	1770		1770	

 = im Tuchfächer enthalten. Originalmuster immer beim ROMA Fachpartner einsehen.
Die Tabellenangaben g_{tot} und F_c basieren auf Verglasung C nach DIN EN 14501 (U = 1,2 W/m²K; g = 0,59).
Alle technischen Daten mit der in der jeweiligen Vorschrift angegebenen Toleranz.

Polyester- und Polyesterermischgewebe







Soltis 92 (starres Tuch)									
Name	weiß 92-2044		alu / alu 92-2048		metall gehämmert 92-2045		alu / weiß 92-2051		
Oberseite (1) / Unterseite (2)	1	2	1	2	1	2	1	2	
Sommerlicher Wärmeschutz extern	3	3	4	4	4	4	4	4	
Sommerlicher Wärmeschutz intern	2	2	1	1	1	1	1	2	
Blendschutz	1	1	1	1	3	3	1	1	
Sichtschutz bei Nacht	2	2	2	2	2	2	2	2	
Sichtkontakt nach außen	1	1	1	1	2	2	1	1	
Transmission %	20	20	8	8	3	3	10	9	
Reflexion %	70	70	46	46	35	35	50	70	
Absorption %	10	10	46	46	62	62	40	21	
F_c	0,24	0,24	0,16	0,16	0,13	0,13	0,17	0,13	
g_{tot}	0,14	0,14	0,09	0,09	0,07	0,07	0,1	0,08	
UV-Schutzfaktor (USF-Faktor)	96	96	97	97	96	96	95	95	
Artikelnummer	4851090		4851130		4851100		4851140		
Ballenbreite in mm	2670		2670		2670		2670		





Soltis 92 (starres Tuch)									
Name	alu / seidenfarben 92-2046		alu / mittelgrau 92-2074		alu / anthrazit 92-2068		wolkengrau 92-50272		
Oberseite (1) / Unterseite (2)	1	2	1	2	1	2	1	2	
Sommerlicher Wärmeschutz extern	4	4	4	4	4	4	3	3	
Sommerlicher Wärmeschutz intern	1	1	1	1	1	1	1	1	
Blendschutz	1	1	3	3	3	3	1	1	
Sichtschutz bei Nacht	2	2	2	2	2	2	2	2	
Sichtkontakt nach außen	1	1	2	2	2	2	1	1	
Transmission %	9	9	4	4	5	5	12	12	
Reflexion %	48	63	38	25	40	8	56	56	
Absorption %	43	28	58	71	55	87	32	32	
F_c	0,17	0,14	0,13	0,15	0,14	0,19	0,18	0,18	
g_{tot}	0,1	0,08	0,08	0,09	0,08	0,11	0,11	0,11	
UV-Schutzfaktor (USF-Faktor)	96	96	97	97	95	95	97	97	
Artikelnummer	4851110		4851200		4851190		4851470		
Ballenbreite in mm	2670		1770		1770		1770		





Soltis 92 (starres Tuch)									
Name	interferenzfarbton grau-blau 92-2065		kieselstein 92-2171		beton 92-2167		anthrazit 92-2047		
Oberseite (1) / Unterseite (2)	1	2	1	2	1	2	1	2	
Sommerlicher Wärmeschutz extern	4	4	4	4	4	4	4	4	
Sommerlicher Wärmeschutz intern	1	1	1	1	0	0	0	0	
Blendschutz	2	2	3	3	3	3	3	3	
Sichtschutz bei Nacht	2	2	2	2	2	2	2	2	
Sichtkontakt nach außen	2	2	2	2	2	2	2	2	
Transmission %	10	10	8	8	3	3	5	5	
Reflexion %	46	46	43	43	19	19	8	8	
Absorption %	44	44	49	49	78	78	87	87	
F_c	0,18	0,18	0,16	0,16	0,15	0,15	0,19	0,19	
g_{tot}	0,11	0,11	0,1	0,1	0,09	0,09	0,11	0,11	
UV-Schutzfaktor (USF-Faktor)	96	96	96	96	97	97	96	96	
Artikelnummer	4851180		4851340		4851330		4851120		
Ballenbreite in mm	1770		2670		2670		2670		

Textilscreens

Polyester- und Polyestertermischgewebe

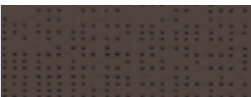
Soltis 92 (starres Tuch)								
Name	schwarz 92-2053		sandbeige 92-2135		champagner 92-2175		hanf 92-50265	
Oberseite (1) / Unterseite (2)	1	2	1	2	1	2	1	2
Sommerlicher Wärmeschutz extern	4	4	4	4	3	3	4	4
Sommerlicher Wärmeschutz intern	0	0	1	1	1	1	1	1
Blendschutz	3	3	2	2	1	1	2	2
Sichtschutz bei Nacht	2	2	2	2	2	2	2	2
Sichtkontakt nach außen	2	2	2	2	1	1	2	2
Transmission %	3	3	9	9	19	19	9	9
Reflexion %	6	6	46	46	64	64	49	49
Absorption %	91	91	45	45	17	17	42	42
F _C	0,17	0,17	0,17	0,17	0,24	0,24	0,16	0,16
g _{tot}	0,1	0,1	0,1	0,1	0,14	0,14	0,1	0,1
UV-Schutzfaktor (USF-Faktor)	97	97	96	96	97	97	97	97
Artikelnummer	4851150		4851210		4851360		4851400	
Ballenbreite in mm	2670		2670		1770		2670	

Soltis 92 (starres Tuch)								
Name	pfeffer 92-2012		taubenblau 92-2163		blasslila 92-2164		havannabraun 92-50266	
Oberseite (1) / Unterseite (2)	1	2	1	2	1	2	1	2
Sommerlicher Wärmeschutz extern	3	3	4	4	4	4	4	4
Sommerlicher Wärmeschutz intern	1	1	1	1	0	0	0	0
Blendschutz	3	3	3	3	3	3	3	3
Sichtschutz bei Nacht	2	2	2	2	2	2	2	2
Sichtkontakt nach außen	2	2	2	2	2	2	2	2
Transmission %	7	7	9	9	10	10	4	4
Reflexion %	30	30	44	44	45	45	19	19
Absorption %	63	63	47	47	45	45	77	77
F _C	0,17	0,17	0,17	0,17	0,18	0,18	0,16	0,16
g _{tot}	0,1	0,1	0,1	0,1	0,11	0,11	0,09	0,09
UV-Schutzfaktor (USF-Faktor)	95	95	96	96	96	96	96	96
Artikelnummer	4851050		4851300		4851310		4851410	
Ballenbreite in mm	1770		1770		1770		1770	

Soltis 92 (starres Tuch)								
Name	bronze 92-2043		kakao 92-2148		kupfer 92-50274		karamel 92-50261	
Oberseite (1) / Unterseite (2)	1	2	1	2	1	2	1	2
Sommerlicher Wärmeschutz extern	4	4	4	4	4	4	3	3
Sommerlicher Wärmeschutz intern	0	0	0	0	1	1	1	1
Blendschutz	3	3	3	3	3	3	3	3
Sichtschutz bei Nacht	2	2	2	2	2	2	2	2
Sichtkontakt nach außen	2	2	2	2	2	2	2	2
Transmission %	2	2	3	3	8	8	15	15
Reflexion %	12	12	14	14	35	35	40	40
Absorption %	86	86	83	83	57	57	45	45
F _C	0,15	0,15	0,16	0,16	0,18	0,18	0,24	0,24
g _{tot}	0,09	0,09	0,09	0,09	0,1	0,1	0,14	0,14
UV-Schutzfaktor (USF-Faktor)	96	96	97	97	97	97	94	94
Artikelnummer	4851080		4851230		4851490		4851380	
Ballenbreite in mm	2670		1770		1770		1770	

■ = im Tuchfächer enthalten. Originalmuster immer beim ROMA Fachpartner einsehen.
Die Tabellenangaben g_{tot} und F_C basieren auf Verglasung C nach DIN EN 14501 (U = 1,2 W/m²K; g = 0,59).
Alle technischen Daten mit der in der jeweiligen Vorschrift angegebenen Toleranz.

Polyester- und Polyestertermischgewebe



Soltis 92 (starres Tuch)	orange 92-8204		karotte 92-2172		granatapfel 92-50268		rot 92-8255	
Name	orange 92-8204		karotte 92-2172		granatapfel 92-50268		rot 92-8255	
Oberseite (1) / Unterseite (2)	1	2	1	2	1	2	1	2
Sommerlicher Wärmeschutz extern	3	3	2	2	3	3	3	3
Sommerlicher Wärmeschutz intern	1	1	1	1	1	1	1	1
Blendschutz	1	1	2	2	3	3	3	3
Sichtschutz bei Nacht	2	2	2	2	2	2	2	2
Sichtkontakt nach außen	1	1	2	2	2	2	2	2
Transmission %	17	17	19	19	16	16	12	12
Reflexion %	47	47	43	43	37	37	28	28
Absorption %	36	36	38	38	47	47	60	60
F_c	0,24	0,24	0,27	0,27	0,25	0,25	0,22	0,22
g_{tot}	0,14	0,14	0,16	0,16	0,15	0,15	0,13	0,13
UV-Schutzfaktor (USF-Faktor)	97	97	95	95	96	96	96	96
Artikelnummer	4851530		4851350		4851430		4851540	
Ballenbreite in mm	1770		1770		1770		1770	





Soltis 92 (starres Tuch)	samtrot 92-2152		terracotta 92-50267		muskatnuss 92-50260		nussschale 92-2137	
Name	samtrot 92-2152		terracotta 92-50267		muskatnuss 92-50260		nussschale 92-2137	
Oberseite (1) / Unterseite (2)	1	2	1	2	1	2	1	2
Sommerlicher Wärmeschutz extern	3	3	4	4	4	4	4	4
Sommerlicher Wärmeschutz intern	1	1	1	1	0	0	0	0
Blendschutz	3	3	3	3	3	3	3	3
Sichtschutz bei Nacht	2	2	2	2	2	2	2	2
Sichtkontakt nach außen	2	2	2	2	2	2	2	2
Transmission %	15	15	6	6	5	5	3	3
Reflexion %	37	37	27	27	14	14	8	8
Absorption %	48	48	67	67	81	81	89	89
F_c	0,24	0,24	0,17	0,17	0,18	0,18	0,17	0,17
g_{tot}	0,14	0,14	0,1	0,1	0,1	0,1	0,1	0,1
UV-Schutzfaktor (USF-Faktor)	95	95	96	96	96	96	97	97
Artikelnummer	4851250		4851420		4851370		4851220	
Ballenbreite in mm	1770		1770		1770		1770	



Soltis 92 (starres Tuch)	pflaume 92-50336		tannengrün 92-2039		distel 92-50270		petrol 92-50264	
Name	pflaume 92-50336		tannengrün 92-2039		distel 92-50270		petrol 92-50264	
Oberseite (1) / Unterseite (2)	1	2	1	2	1	2	1	2
Sommerlicher Wärmeschutz extern	4	4	4	4	4	4	4	4
Sommerlicher Wärmeschutz intern	0	0	0	0	0	0	0	0
Blendschutz	3	3	3	3	3	3	3	3
Sichtschutz bei Nacht	2	2	2	2	2	2	2	2
Sichtkontakt nach außen	2	2	2	2	2	2	2	2
Transmission %	7	7	3	3	4	4	5	5
Reflexion %	18	18	8	8	18	18	13	13
Absorption %	75	75	89	89	78	78	82	82
F_c	0,19	0,19	0,17	0,17	0,16	0,16	0,18	0,18
g_{tot}	0,11	0,11	0,1	0,1	0,1	0,1	0,11	0,11
UV-Schutzfaktor (USF-Faktor)	96	96	95	95	96	96	96	96
Artikelnummer	4851510		4851070		4851450		4851390	
Ballenbreite in mm	1770		1770		1770		1770	





■ = im Tuchfächer enthalten. Originalmuster immer beim ROMA Fachpartner einsehen.
 Die Tabellenangaben g_{tot} und F_c basieren auf Verglasung C nach DIN EN 14501 (U = 1,2 W/m²K; g = 0,59).
 Alle technischen Daten mit der in der jeweiligen Vorschrift angegebenen Toleranz.

Textilscreens

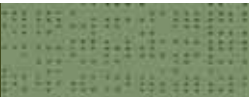
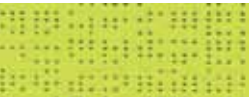
Polyester- und Polyestertermischgewebe

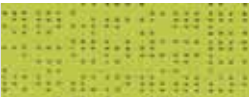
Soltis 92 (starres Tuch)								
Name	marineblau 92-50342		lagune 92-2160		hawaii 92-50269		dunkeltürkis 92-50271	
Oberseite (1) / Unterseite (2)	1	2	1	2	1	2	1	2
Sommerlicher Wärmeschutz extern	4	4	4	4	4	4	4	4
Sommerlicher Wärmeschutz intern	0	0	1	1	1	1	1	1
Blendschutz	3	3	3	3	2	2	3	3
Sichtschutz bei Nacht	2	2	2	2	2	2	2	2
Sichtkontakt nach außen	2	2	2	2	2	2	2	2
Transmission %	6	6	8	8	9	9	8	8
Reflexion %	10	10	36	36	35	35	38	38
Absorption %	84	84	56	56	56	56	54	54
F _c	0,19	0,19	0,17	0,17	0,18	0,18	0,17	0,17
g _{tot}	0,11	0,11	0,1	0,1	0,11	0,11	0,1	0,1
UV-Schutzfaktor (USF-Faktor)	96	96	97	97	96	96	98	98
Artikelnummer	4851520		4851280		4851440		4851460	
Ballenbreite in mm	1770		1770		1770		1770	

Soltis 92 (starres Tuch)								
Name	mitternachtsblau 92-2161		käfer 92-2149		moosgrün 92-2158		anis 92-2157	
Oberseite (1) / Unterseite (2)	1	2	1	2	1	2	1	2
Sommerlicher Wärmeschutz extern	4	4	4	4	4	4	3	3
Sommerlicher Wärmeschutz intern	1	1	0	0	1	1	1	1
Blendschutz	3	3	3	3	3	3	1	1
Sichtschutz bei Nacht	2	2	2	2	2	2	2	2
Sichtkontakt nach außen	2	2	2	2	2	2	1	1
Transmission %	5	5	5	5	4	4	15	15
Reflexion %	19	19	16	16	28	28	51	51
Absorption %	76	76	79	79	68	68	34	34
F _c	0,17	0,17	0,17	0,17	0,15	0,15	0,22	0,22
g _{tot}	0,1	0,1	0,1	0,1	0,09	0,09	0,13	0,13
UV-Schutzfaktor (USF-Faktor)	96	96	96	96	98	98	97	97
Artikelnummer	4851290		4851240		4851270		4851260	
Ballenbreite in mm	1770		1770		1770		1770	





Soltis 92 (starres Tuch)								
Name	bambus 92-50333		kükengelb 92-2013		gold 92-50273		butterblumengelb 92-2166	
Oberseite (1) / Unterseite (2)	1	2	1	2	1	2	1	2
Sommerlicher Wärmeschutz extern	3	3	3	3	4	4	2	2
Sommerlicher Wärmeschutz intern	1	1	1	1	1	1	1	1
Blendschutz	2	2	1	1	3	3	1	1
Sichtschutz bei Nacht	2	2	2	2	2	2	2	2
Sichtkontakt nach außen	2	2	1	1	2	2	1	1
Transmission %	11	11	18	18	8	8	21	21
Reflexion %	37	37	57	57	42	42	54	54
Absorption %	52	52	25	25	50	50	25	25
F _c	0,2	0,2	0,24	0,24	0,16	0,16	0,27	0,27
g _{tot}	0,12	0,12	0,14	0,14	0,1	0,1	0,16	0,16
UV-Schutzfaktor (USF-Faktor)	96	96	97	97	97	97	95	95
Artikelnummer	4851500		4851060		4851480		4851320	
Ballenbreite in mm	1770		1770		1770		1770	





■ = im Tuchfächer enthalten. Originalmuster immer beim ROMA Fachpartner einsehen.





Die Tabellenangaben g_{tot} und F_c basieren auf Verglasung C nach DIN EN 14501 (U = 1,2 W/m²K; g = 0,59).
Alle technischen Daten mit der in der jeweiligen Vorschrift angegebenen Toleranz.

Polyester- und Polyesterermischgewebe







Sunworker (starres Tuch)								
Name	weiß SWK M005		grau SWK M654		eisen SWK M653		silber SWK M652	
Oberseite (1) / Unterseite (2)	1	2	1	2	1	2	1	2
Sommerlicher Wärmeschutz extern	2	2	3	3	4	4	4	4
Sommerlicher Wärmeschutz intern	1	1	1	1	1	1	1	1
Blendschutz	1	1	1	1	1	1	3	3
Sichtschutz bei Nacht	2	2	2	2	2	2	2	2
Sichtkontakt nach außen	0	0	1	1	1	1	2	2
Transmission %	23	23	14	14	12	12	8,3	8,3
Reflexion %	65,6	65,6	47,4	47,4	35	35	23,5	23,5
Absorption %	11,4	11,4	38,6	38,6	53	53	68,2	68,2
F_c	0,28	0,28	0,21	0,21	0,21	0,21	0,2	0,2
g_{tot}	0,16	0,16	0,13	0,13	0,14	0,14	0,12	0,12
UV-Schutzfaktor (USF-Faktor)	94	94	94	94	94	94	94	94
Artikelnummer	4851620		4851730		4851720		4851710	
Ballenbreite in mm	3000		3000		3000		3000	



Sunworker (starres Tuch)								
Name	kohle SWK M392		bronze SWK M393		schwarz SWK M391		creme SWK M710	
Oberseite (1) / Unterseite (2)	1	2	1	2	1	2	1	2
Sommerlicher Wärmeschutz extern	4	4	4	4	4	4	2	2
Sommerlicher Wärmeschutz intern	0	0	0	0	0	0	1	1
Blendschutz	3	3	3	3	3	3	1	1
Sichtschutz bei Nacht	2	2	2	2	2	2	2	2
Sichtkontakt nach außen	2	2	2	2	2	2	1	1
Transmission %	5,8	5,8	6,9	6,9	6,3	6,3	25	25
Reflexion %	7,6	7,6	7,6	7,6	4,6	4,6	57	57
Absorption %	86,6	86,6	85,5	85,5	89,1	89,1	18	18
F_c	0,19	0,19	0,21	0,21	0,2	0,2	0,31	0,31
g_{tot}	0,11	0,11	0,12	0,12	0,12	0,12	0,18	0,18
UV-Schutzfaktor (USF-Faktor)	94	94	94	94	94	94	94	94
Artikelnummer	4851670		4851680		4851660		4851750	
Ballenbreite in mm	3000		3000		3000		3000	

Sunworker (starres Tuch)								
Name	beige SWK M712		champagner SWK M711		sand SWK M713		mais SWK M709	
Oberseite (1) / Unterseite (2)	1	2	1	2	1	2	1	2
Sommerlicher Wärmeschutz extern	2	2	2	2	3	3	2	2
Sommerlicher Wärmeschutz intern	1	1	1	1	1	1	1	1
Blendschutz	0	0	1	1	1	1	1	1
Sichtschutz bei Nacht	1	1	2	2	1	1	2	2
Sichtkontakt nach außen	1	1	1	1	2	2	1	1
Transmission %	20	20	21,3	21,3	21	21	22,4	22,4
Reflexion %	46,7	46,7	49,8	49,8	38	38	56,1	56,1
Absorption %	33,3	33,3	28,9	28,9	41	41	21,5	21,5
F_c	0,27	0,27	0,28	0,28	0,3	0,3	0,28	0,28
g_{tot}	0,16	0,16	0,17	0,17	0,18	0,18	0,17	0,17
UV-Schutzfaktor (USF-Faktor)	94	94	94	94	94	94	94	94
Artikelnummer	4851770		4851760		4851780		4851740	
Ballenbreite in mm	3000		3000		3000		3000	

Textilscreens

Polyester- und Polyestertermischgewebe

Sunworker (starres Tuch)								
Name	gelb SWK M309		rot SWK M927		burgund SWK M838		blau SWK M238	
Oberseite (1) / Unterseite (2)	1	2	1	2	1	2	1	2
Sommerlicher Wärmeschutz extern	2	2	3	3	3	3	2	2
Sommerlicher Wärmeschutz intern	1	1	1	1	0	0	1	1
Blendschutz	1	1	3	3	3	3	3	3
Sichtschutz bei Nacht	2	2	2	2	2	2	2	2
Sichtkontakt nach außen	0	0	2	2	2	2	2	2
Transmission %	31	31	27,3	27,3	9	9	20,2	20,2
Reflexion %	45	45	31,2	31,2	13	13	37,8	37,8
Absorption %	24	24	41,5	41,5	78	78	42	42
F _c	0,38	0,38	0,37	0,37	0,22	0,22	0,29	0,29
g _{tot}	0,23	0,23	0,22	0,22	0,13	0,13	0,17	0,17
UV-Schutzfaktor (USF-Faktor)	94	94	94	94	94	94	94	94
Artikelnummer	4851650		4851800		4851790		4851640	
Ballenbreite in mm	3000		3000		3000		3000	





Sunworker (starres Tuch)						
Name	marine SWK M228		mint SWK M525		grün SWK M567	
Oberseite (1) / Unterseite (2)	1	2	1	2	1	2
Sommerlicher Wärmeschutz extern	3	3	2	2	3	3
Sommerlicher Wärmeschutz intern	0	0	1	1	0	0
Blendschutz	3	3	1	1	1	1
Sichtschutz bei Nacht	2	2	1	1	1	1
Sichtkontakt nach außen	2	2	0	0	2	2
Transmission %	13	13	29	29	8,4	8,4
Reflexion %	21	21	49	49	9,3	9,3
Absorption %	66	66	22	22	82,3	82,3
F _c	0,24	0,24	0,36	0,36	0,22	0,22
g _{tot}	0,14	0,14	0,21	0,21	0,13	0,13
UV-Schutzfaktor (USF-Faktor)	94	94	94	94	94	94
Artikelnummer	4851630		4851690		4851700	
Ballenbreite in mm	3000		3000		3000	





■ = im Tuchfächer enthalten. Originalmuster immer beim ROMA Fachpartner einsehen.





Die Tabellenangaben g_{tot} und F_c basieren auf Verglasung C nach DIN EN 14501 (U = 1,2 W/m²K; g = 0,59).
Alle technischen Daten mit der in der jeweiligen Vorschrift angegebenen Toleranz.

Polyester- und Polyestertermischgewebe



Sunworker Open (starres Tuch)								
Name	weiss SWN M005		grau SWN M654		silber SWN M652		champagner SWN M711	
Oberseite (1) / Unterseite (2)	1	2	1	2	1	2	1	2
Sommerlicher Wärmeschutz extern	2	2	2	2	2	2	2	2
Sommerlicher Wärmeschutz intern	1	1	1	1	0	0	1	1
Blendschutz	0	0	0	0	0	0	0	0
Sichtschutz bei Nacht	0	0	0	0	0	0	0	0
Sichtkontakt nach außen	2	2	3	3	4	4	2	2
Transmission %	36	36	27	27	19	19	35	35
Reflexion %	55	55	37	37	20	20	40	40
Absorption %	9	9	36	36	61	61	25	25
F_c	0,42	0,42	0,36	0,36	0,3	0,3	0,43	0,43
g_{tot}	0,25	0,25	0,21	0,21	0,18	0,18	0,25	0,25
UV-Schutzfaktor (USF-Faktor)	79	79	79	79	83	83	79	79
Artikelnummer	4851830		4851850		4851840		4851860	
Ballenbreite in mm	3050		3050		3050		3050	

Sunvision (starres Tuch)								
Name	roh SV 8860		kiesel SV 8877		perle SV 8876		schiefer SV 8873	
Oberseite (1) / Unterseite (2)	1	2	1	2	1	2	1	2
Sommerlicher Wärmeschutz extern	2	2	2	2	2	2	3	3
Sommerlicher Wärmeschutz intern	1	1	1	1	1	1	0	0
Blendschutz	0	0	0	0	0	0	0	0
Sichtschutz bei Nacht	0	0	0	0	0	0	0	0
Sichtkontakt nach außen	2	2	3	3	2	2	4	4
Transmission %	34	34	29,6	29,6	29,1	29,1	16,4	16,4
Reflexion %	58	58	47,2	47,2	30	30	9,5	9,5
Absorption %	8	8	23,2	23,2	40,9	40,9	74,1	74,1
F_c	0,39	0,39	0,37	0,37	0,39	0,39	0,29	0,29
g_{tot}	0,23	0,23	0,22	0,22	0,23	0,23	0,17	0,17
UV-Schutzfaktor (USF-Faktor)	90	90	90	90	90	90	90	90
Artikelnummer	4851880		4851940		4851930		4851920	
Ballenbreite in mm	2500		2500		2500		2500	





Sunvision (starres Tuch)								
Name	natur SV 8859		elfenbein SV 8861		stroh SV 8862		bordeaux SV 8865	
Oberseite (1) / Unterseite (2)	1	2	1	2	1	2	1	2
Sommerlicher Wärmeschutz extern	2	2	2	2	2	2	2	2
Sommerlicher Wärmeschutz intern	1	1	1	1	1	1	1	1
Blendschutz	0	0	0	0	0	0	0	0
Sichtschutz bei Nacht	0	0	0	0	0	0	0	0
Sichtkontakt nach außen	3	3	2	2	2	2	4	4
Transmission %	29	29	35,3	35,3	33,8	33,8	24,3	24,3
Reflexion %	40,3	40,3	50,9	50,9	40,8	40,8	20,6	20,6
Absorption %	30,7	30,7	13,8	13,8	25,4	25,4	55,1	55,1
F_c	0,37	0,37	0,42	0,42	0,42	0,42	0,36	0,36
g_{tot}	0,22	0,22	0,25	0,25	0,25	0,25	0,21	0,21
UV-Schutzfaktor (USF-Faktor)	90	90	90	90	90	90	90	90
Artikelnummer	4851870		4851890		4851900		4851910	
Ballenbreite in mm	2500		2500		2500		2500	



■ = im Tuchfächer enthalten. Originalmuster immer beim ROMA Fachpartner einsehen.



Die Tabellenangaben g_{tot} und F_c basieren auf Verglasung C nach DIN EN 14501 ($U = 1,2 \text{ W/m}^2\text{K}$; $g = 0,59$).
Alle technischen Daten mit der in der jeweiligen Vorschrift angegebenen Toleranz.

Textilscreens

Spezialgewebe (Mehrpreis)

5500 Métal (flexibles Tuch)								
Name	grau 0101		perlen 0707		leinen 2020		weiß 0202	
Oberseite (1) / Unterseite (2)	1	2	1	2	1	2	1	2
Sommerlicher Wärmeschutz extern	4	4	4	4	4	4	4	4
Sommerlicher Wärmeschutz intern	2	2	2	2	2	2	2	2
Blendschutz	2	2	1	1	1	1	1	1
Sichtschutz bei Nacht	2	2	2	2	2	2	2	2
Sichtkontakt nach außen	keine Angabe	keine Angabe	keine Angabe	keine Angabe	keine Angabe	keine Angabe	keine Angabe	keine Angabe
Transmission %	5	5	9	9	13	13	15	15
Reflexion %	30	22	42	39	51	55	58	67
Absorption %	65	73	49	52	36	32	27	18
F _c	0,15	0,17	0,17	0,18	0,2	0,19	0,21	0,2
g _{tot}	0,09	0,1	0,1	0,12	0,12	0,11	0,12	0,12
UV-Schutzfaktor (USF-Faktor)	98	98	98	98	98	98	98	98
Artikelnummer	4850510		4850530		4850540		4850520	
Ballenbreite in mm	2850		2850		2850		2850	



Metallics (flexibles Tuch) Elementbreite max. 4000 mm, Max. Elementhöhe eingeschr. s.S. 27				
Name	Snow White T27		Metal T47	
Oberseite (1) / Unterseite (2)	1	2	1	2
Sommerlicher Wärmeschutz extern	2	nein	2	nein
Sommerlicher Wärmeschutz intern	1	nein	1	nein
Blendschutz	-	nein	-	nein
Sichtschutz bei Nacht	-	nein	-	nein
Sichtkontakt nach außen	-	nein	-	nein
Transmission %	46,6	nein	34,9	nein
Reflexion %	42,6	nein	29,4	nein
Absorption %	10,8	nein	35,7	nein
F _c	0,54	0,54	0,45	0,45
g _{tot}	0,32	nein	0,26	nein
UV-Schutzfaktor (USF-Faktor)	90	nein	90	nein
Artikelnummer	4850570		4850580	
Ballenbreite in mm	2490		2490	

Metallics (flexibles Tuch) Elementbreite maximal 4000 mm, Max. Elementhöhe eingeschr. s.S. 27						
Name	Silver T42		Silver Cloud T61		Angora T56	
Oberseite entspricht Unterseite	1	2	1	2	1	2
Sommerlicher Wärmeschutz extern	2	nein	2	nein	2	nein
Sommerlicher Wärmeschutz intern	0	nein	1	nein	1	nein
Blendschutz	-	nein	-	nein	-	nein
Sichtschutz bei Nacht	-	nein	-	nein	-	nein
Sichtkontakt nach außen	-	nein	-	nein	-	nein
Transmission %	30,5	nein	31,9	nein	26,2	nein
Reflexion %	24,3	nein	26,8	nein	27,9	nein
Absorption %	45,1	nein	41,3	nein	45,9	nein
F _c	0,41	0,41	0,42	0,42	0,36	0,36
g _{tot}	0,24	nein	0,25	nein	0,21	nein
UV-Schutzfaktor (USF-Faktor)	90	nein	90	nein	90	nein
Artikelnummer	4850590		4850600		4850640	
Ballenbreite in mm	2490		2490		2490	



■ = im Tuchfächer enthalten. Originalmuster immer beim ROMA Fachpartner einsehen.
Die Tabellenangaben g_{tot} und F_c basieren auf Verglasung C nach DIN EN 14501 (U = 1,2 W/m²K; g = 0,59).
Alle technischen Daten mit der in der jeweiligen Vorschrift angegebenen Toleranz.

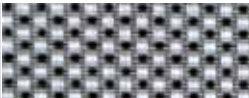

Spezialgewebe (Mehrpreis)



Metallics (flexibles Tuch) Elementbreite maximal 4000 mm, Maximale Elementhöhe eingeschränkt.						
	Black Ink T30		Peat T80		Chocolate T66	
Name	1	2	1	2	1	2
Oberseite entspricht Unterseite	1	2	1	2	1	2
Sommerlicher Wärmeschutz extern	2	nein	2	nein	2	nein
Sommerlicher Wärmeschutz intern	0	nein	0	nein	0	nein
Blendschutz	-	nein	-	nein	-	nein
Sichtschutz bei Nacht	-	nein	-	nein	-	nein
Sichtkontakt nach außen	-	nein	-	nein	-	nein
Transmission %	23,3	nein	18,8	nein	16,9	nein
Reflexion %	17,5	nein	13,1	nein	14,1	nein
Absorption %	59,2	nein	68,2	nein	69	nein
F_c	0,36	0,36	0,31	0,31	0,29	0,29
g_{tot}	0,21	nein	0,18	nein	0,17	nein
UV-Schutzfaktor (USF-Faktor)	90	nein	90	nein	90	nein
Artikelnummer	4850720		4850730		4850740	
Ballenbreite in mm	2490		2490		2490	



Metallics	Maximale Elementhöhe
zipSCREEN Kastengröße 85	2080
zipSCREEN Kastengröße 110	2400
zipSCREEN Kastengröße 130	4800

Sunworker Metall (starres Tuch) Elementbreite maximal 4200 mm				
	grau SWM M654		silber SWM M652	
Name	1	2	1	2
Oberseite (1) / Unterseite (2)	1	2	1	2
Sommerlicher Wärmeschutz extern	3	3	4	4
Sommerlicher Wärmeschutz intern	1	1	1	1
Blendschutz	1	1	3	3
Sichtschutz bei Nacht	2	2	2	2
Sichtkontakt nach außen	1	1	2	2
Transmission %	5	5	5	5
Reflexion %	35	35	35	35
Absorption %	60	60	60	60
F_c	0,15	0,15	0,15	0,15
g_{tot}	0,09	0,09	0,09	0,09
UV-Schutzfaktor (USF-Faktor)	94	94	94	94
Artikelnummer	4851820		4851810	
Ballenbreite in mm	1500		1500	

Textilscreens

Spezialgewebe (Mehrpreis)

Soltis 86 E (starres Tuch) Elementbreite maximal 4200 mm					
Name		silber / weiß 86-2061 E		silber / silber 86-2063 E	
Oberseite (1) / Unterseite (2)		1	2	1	2
Sommerlicher Wärmeschutz extern		3	3	3	3
Sommerlicher Wärmeschutz intern		1	1	1	1
Blendschutz		0	0	0	0
Sichtschutz bei Nacht		0	0	0	0
Sichtkontakt nach außen		4	4	4	4
Transmission %		18	18	15	15
Reflexion %		58	61	60	60
Absorption %		24	21	25	25
F_c		0,24	0,23	0,21	0,21
g_{tot}		0,14	0,14	0,12	0,12
UV-Schutzfaktor (USF-Faktor)		85	85	86	86
Artikelnummer		4850850		4850860	
Ballenbreite in mm		1770		1770	



Soltis 92 E (starres Tuch) Elementbreite maximal 4200 mm					
Name		silber / weiß 92-2061 E		silber / silber 92-2063 E	
Oberseite (1) / Unterseite (2)		1	2	1	2
Sommerlicher Wärmeschutz extern		4	4	4	4
Sommerlicher Wärmeschutz intern		1	1	1	1
Blendschutz		3	3	3	3
Sichtschutz bei Nacht		2	2	2	2
Sichtkontakt nach außen		2	2	2	2
Transmission %		4	4	5	5
Reflexion %		70	71	69	69
Absorption %		26	25	26	26
F_c		0,08	0,08	0,1	0,1
g_{tot}		0,05	0,05	0,06	0,06
UV-Schutzfaktor (USF-Faktor)		98	98	96	96
Artikelnummer		4851160		4851170	
Ballenbreite in mm		1770		1770	



■ = im Tuchfächer enthalten. Originalmuster immer beim ROMA Fachpartner einsehen.

Die Tabellenangaben g_{tot} und F_c basieren auf Verglasung C nach DIN EN 14501 ($U = 1,2 \text{ W/m}^2\text{K}$; $g = 0,59$).
Alle technischen Daten mit der in der jeweiligen Vorschrift angegebenen Toleranz.

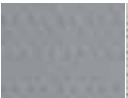

Spezialgewebe (Mehrpreis)

Soltis B92 (starres Tuch)									
Name	weiß B92-1044		kieselstein B92-2171		sand beige B92-2135		alu B92-1046		
Oberseite (1) / Unterseite (2)	1	2	1	2	1	2	1	2	
Sommerlicher Wärmeschutz extern	-	-	-	-	-	-	-	-	
Sommerlicher Wärmeschutz intern	-	-	-	-	-	-	-	-	
Blendschutz	4	-	4	-	4	-	4	-	
Sichtschutz bei Nacht	4	-	4	-	4	-	4	-	
Sichtkontakt nach außen	0	-	0	-	0	-	0	-	
Transmission %	0	0	0	0	0	0	0	0	
Reflexion %	80	29	45	29	47	29	49	29	
Absorption %	20	71	55	71	53	71	51	71	
F _c	nein	nein	nein	nein	nein	nein	nein	nein	
g _{tot}	0,01	nein	0,03	nein	0,03	nein	0,03	nein	
UV-Schutzfaktor (USF-Faktor)	100	100	100	100	100	100	100	100	
Artikelnummer	4851560		4851600		4851590		4851580		
Ballenbreite in mm	1700		1700		1700		1700		

Soltis B92 (starres Tuch)					
Name	metall gehämmert B92-1045		bronze B92-1043		
Oberseite (1) / Unterseite (2)	1	2	1	2	
Sommerlicher Wärmeschutz extern	-	-	-	-	
Sommerlicher Wärmeschutz intern	-	-	-	-	
Blendschutz	4	-	4	-	
Sichtschutz bei Nacht	4	-	4	-	
Sichtkontakt nach außen	0	-	0	-	
Transmission %	0	0	0	0	
Reflexion %	32	29	10	29	
Absorption %	68	71	90	71	
F _c	nein	nein	nein	nein	
g _{tot}	0,03	nein	0,05	nein	
UV-Schutzfaktor (USF-Faktor)	100	100	100	100	
Artikelnummer	4851570		4851550		
Ballenbreite in mm	1700		1700		

Soltis B920 (starres Tuch) Nur für Inneneinsatz geeignet			
Name	weiß B920-50359		
Oberseite (1) / Unterseite (2)	1	2	
Sommerlicher Wärmeschutz extern	-	-	
Sommerlicher Wärmeschutz intern	-	-	
Blendschutz	4	-	
Sichtschutz bei Nacht	4	-	
Sichtkontakt nach außen	0	-	
Transmission %	0	0	
Reflexion %	73	78	
Absorption %	27	22	
F _c	nein	nein	
g _{tot}	nein	nein	
UV-Schutzfaktor (USF-Faktor)	100	100	
Artikelnummer	4851610		
Ballenbreite in mm	1700		

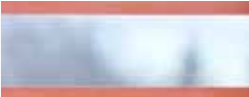
Tuch mit Sichtfenster (nur zipSCREEN.2) Elementbreite maximal 4000 mm Elementhöhe maximal 3000 mm			
Name	Tuch mit Sichtfenster		
Weitere Hinweise siehe Seite 34			
Artikelnummer	3016560 LR	3016830 RR	
Ballenbreite in mm	1400		

LR = Linksroller, RR = Rechtsroller

Textilscreens

Nahtberechnung aufgrund Ballenbreite

Was Sie über die Quernahtbildung wissen sollten

Die Breite des verwendeten Geweberohmaterials und die gewünschte Elementgröße bestimmen, ob ein Gewebe längs oder quer verarbeitet wird. Je nach Gewebe ergibt sich dadurch ein unterschiedliches Aussehen. Es können eine oder mehrere Nähte entstehen. Wir verwenden immer den breitest lieferbaren Tuchballen, damit so wenig Nähte wie möglich entstehen. Jede individuell gewünschte Nahtposition darunter ist auf Wunsch möglich. Die Angaben finden Sie auch unter den Gewebefeldern in diesem Buch sowie in den Gewebefächern. Damit lässt sich grob vorhersagen, ob und wo eine Quernaht erforderlich sein wird.

Die Nahtbreite kann unterschiedlich ausgeführt sein und bis zu 15 mm betragen. Es werden jeweils die am besten geeigneten Schweißverfahren eingesetzt. Die Position der Quernaht im Tuch kann bis zu +3/ -8 mm vom angegebenen Richtwert abweichen. Sie wird von der Unterkante des Gewebes bis zur Oberkante der Naht gemessen. Ihre Position in der Anlage hängt vom Fallstab und seiner untersten Position ab und lässt sich nicht millimetergenau einstellen.



Nahtrichtung horizontal

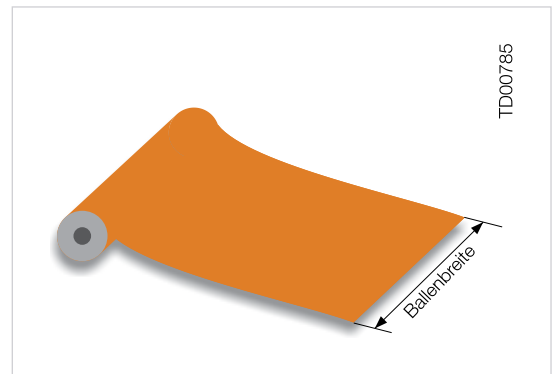

Ballen Tuchrohmaterial

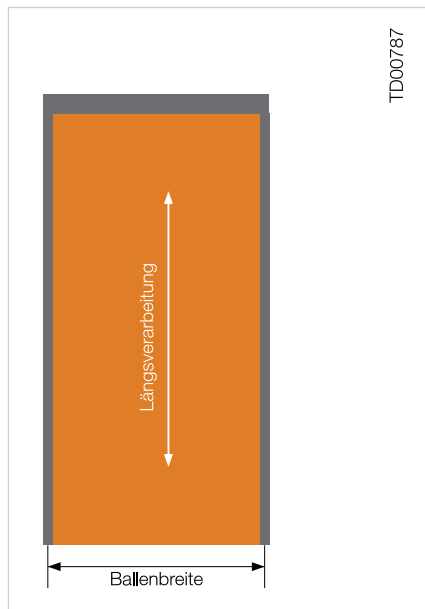

Längsverarbeitung ohne Naht
(Elementbreite < ca. Ballenbreite)

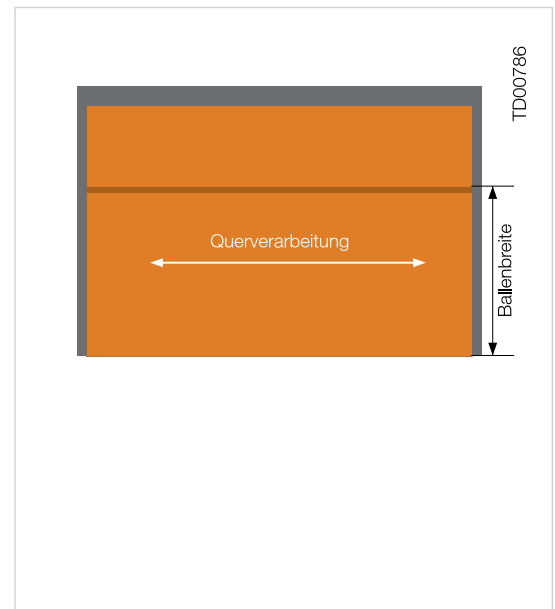

Querverarbeitung mit/ohne Naht je nach Elementhöhe
(Elementbreite > ca.-Ballenbreite)



Einbau in die Sonnenschutzanlage

Ein Gewebe ist immer speziell auf eine Anlage und ihre Einbauart zugeschnitten. Es sollte in der Anlage nicht gedreht werden, weil dadurch optische oder funktionale Nachteile entstehen. Unser Gewebe wird so in die Sonnenschutzanlagen eingebaut, dass die Sonnenseite der Sonne zugewandt ist. Soll die Anlage abweichend vom Einbauvorschlag z.B. innen als Rechtsroller montiert werden, ist dies bereits bei der Bestellung zu berücksichtigen, indem die Ober-(1) oder Unterseite (2) des Geweberohmaterials entsprechend zu zuweisen sind. Diese finden Sie in dieser Broschüre oder im Gewebefächer.

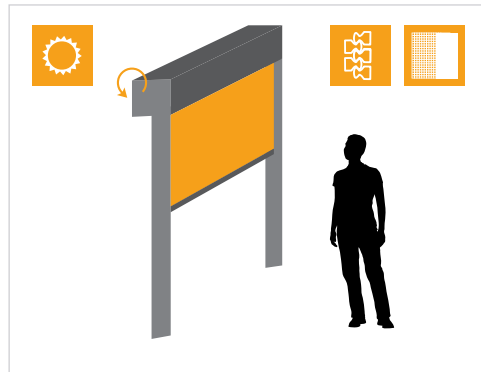

Basisausführung bei zipSCREEN.2 und rollSCREEN

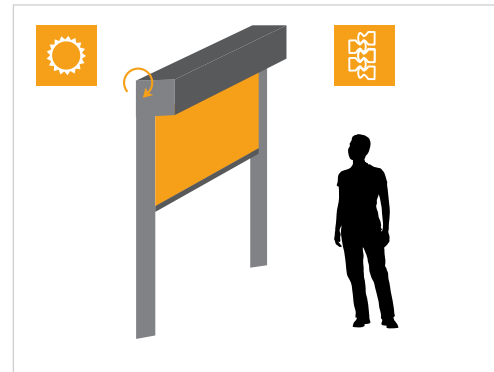

Optionale Ausführung Rechtsroller nur bei zipSCREEN.2



Sonnenseite

- Tuchseite 1 oder 2 hier
(Sehen Sie hierzu Bestellbeispiel S. 35)
- Oberteil überlappt Unterteil bei Quernaht
- ROMA Logo auf Fallstab



Reißverschlussseite

- Reißverschluss bei zipSCREEN.2
- Öffnung der Kedertaschen kann sichtbar sein
- Schweißnaht kann unregelmäßig aussehen



Randverstärkungsbandseite

- Randverstärkungsband bei rollSCREEN wo erforderlich sichtbar
- Schweißnaht kann unregelmäßig aussehen



Aufenthaltsbereich

Textilscreens

Tuchkonfektion

Gezippt oder gerollt?

Je nach System und Einbauart sieht das fertig konfektionierte Tuch unterschiedlich aus. Bei den zipSCREENs trägt es links und rechts die eine Hälfte eines Reißverschlusses mit sehr kleiner symmetrisch aufgebauter Spirale.

In der Breite können seitlich nicht geführte Gewebetypen in Einbaulage größere Abweichungen vom Theoriewert bzw. eine gewisse Taillierung, die auf halber Höhe am stärksten ist, aufweisen. Dies ist normal und bedingt durch das Gewicht des Fallstabes.

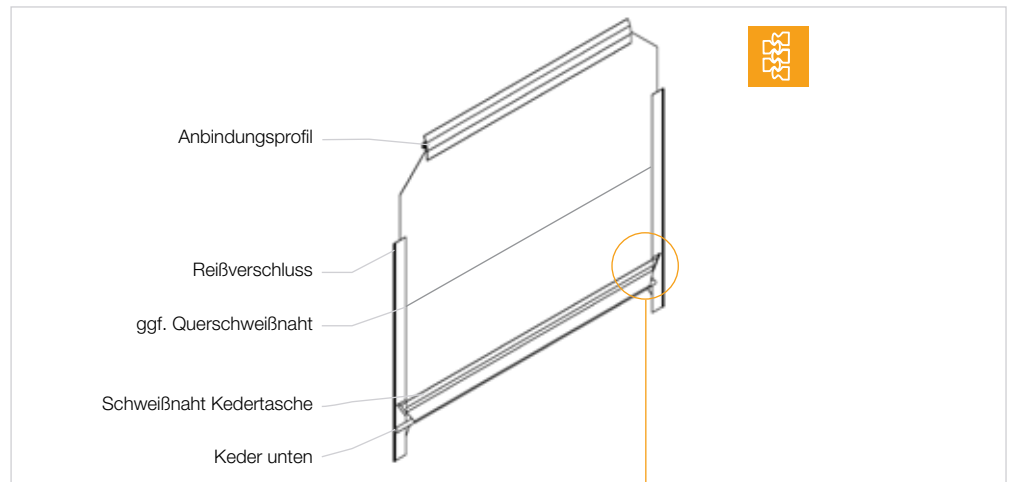

Typ zipSCREEN.2

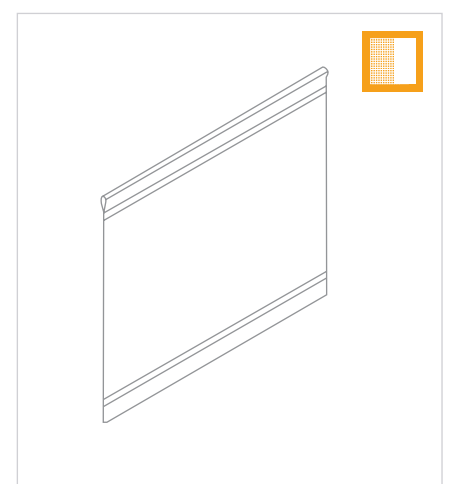
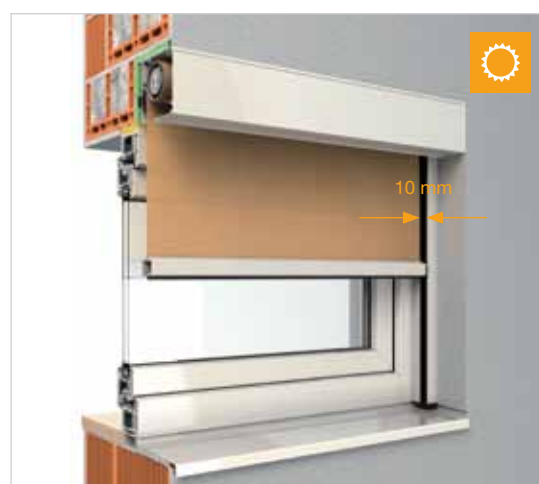

Typ rollSCREEN

Pflege



Um eine lange Lebensdauer zu gewährleisten, empfehlen wir Ihnen, die Oberfläche des Textilscreens und der seitlichen Führungen regelmäßig, spätestens jedoch einmal jährlich, zu reinigen.

Hinweis: Entfernen Sie Schmutz oder Gegenstände in den Führungsschienen. Zur Reinigung der Oberflächen verwenden Sie geeignete Reiniger. Die Revisionsöffnung muss immer frei zugänglich sein! Das Gehäuse, den Behang, den Motor und die Schienen niemals schmieren!

Vorgehensweise:

1. Gewebe ganz entfalten.
2. Leichte Verschmutzungen trocken mit einer weichen, nichtmetallischen Bürste entfernen.
3. Sonst mit einer Mischung aus Wasser und einem milden, ph-neutralen Reinigungsmittel mit Schwamm oder Bürste abwaschen. Von Tuchherstellern empfohlene Reiniger können ebenfalls eingesetzt werden. Wassertemperatur ca. 40 °C. Hierbei ist mit der Seite zu beginnen, welche eine höhere Verschmutzung aufweist.
4. Anschließend unbedingt mit klarem Wasser gut nachspülen.
5. Das Gewebe im abgefahrenen Zustand trocknen lassen.

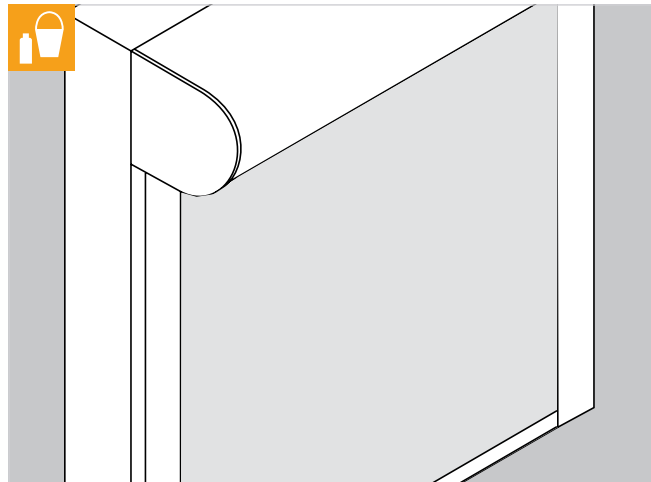

Info

Das Gehäuse, den Behang, den Motor und die Schienen niemals schmieren!



Textilscreens

Erscheinungsbild

Grundsätzliches

Die primäre Funktion eines Textilscreens ist der Sonnenschutz. Unsere Textilscreens entsprechen dem heutigen Stand der Technik, weshalb auch die Richtlinie zur Beurteilung der Produkteigenschaften von Markisen (Stand Februar 2014) sowie die Richtlinie zur Beurteilung von konfektionierten Markisentüchern (Stand Januar 2012) Anwendung findet.

Die Richtlinien sind zu beziehen bei:

ITRS

Fliethstr. 67 · D-41061 Mönchengladbach
Telefon: (02161) 294181-0 Telefax: (02161) 294181-1
E-Mail: info@itrs-ev.com Internet: www.itrs-ev.com

Erscheinungsbild

Einflussfaktoren auf Erscheinungsbild (Auszug aus der Richtlinie zur Beurteilung konfektionierter Markisentücher des ITRS* vom Januar 2012)

V-förmige Wellen

können symmetrisch vom Rand, von oben kommend, bei breiteren Anlagen sowie bei Anlagen als Fassadensysteme mit Schwertschuhkonsolen als Befestigungstechnik auftreten. Gründe hierfür sind das Eigengewicht, die Struktur des Tuchs, die Walzendurchbiegung sowie auftretende Lasten auf die Schwertschuhkonsolen bzw. Fassadenunterkonstruktion.

Fallstabdurchbiegung und Wellen im Tuch durch Fallstabdurchbiegung

Eine Fallstabdurchbiegung, mittig bis 15 mm, ist bedingt durch Zusammenwirken verschiedener Materialien, Geometrien und Tuchausführungen.

Dies gilt für eine Elementbreite von 4000 mm. Bei breiteren Elementen kann die Durchbiegung bis zu 30 mm betragen. Dies wird in der ITRS*-Richtlinie „Produkteigenschaften von Markisen; Stand Februar 2014“ bestätigt. Insbesondere bei starren Tüchern führt dies zur Bildung von Wellen im Tuch.

Tuch mit Sichtfenster

Einschränkungen/ Hinweise:

Das Verfahren des Behanges ist nur zwischen +5 und +35° C möglich. Unterschiedliche physikalische Eigenschaften von Sergé-Gewebe und PVC-Sichtfenster können je nach Temperatur zu Wellenbildung, Fransungen, Biegungen am Übergang und Quietschgeräuschen führen. Am PVC-Sichtfenster können sich Schleif- und Kratzspuren einprägen und Querstreifen entstehen. Dies ist materialbedingt, nicht abstellbar und stellt keinen Reklamationsgrund dar. Das gilt auch für das Auftreten elektrostatischer Aufladung. Sie ist deutlich wahrnehmbar und wirkt Schmutz anziehend. Die untere Endlage sinkt durch Verlängerung des Behanges mehrere Zentimeter ab und muss ggf. später nachjustiert werden. Eine längere Lagerung aufgerollt im Kasten ist bei höheren Temperaturen zu vermeiden.

Reinigung und Pflege: Hin und wieder mit weichem Wasserstrahl abstauben, ggfs. mit weichem Mikrofaserstoff nachtrocknen.

Ausführung und Größe:

- Nur mit KG 130/150 möglich
- PVC-Sichtfenster max. 1370 mm hoch und auf Sonnenseite geschweißt
- Sergé-Gewebe oberhalb/unterhalb des PVC-Sichtfensters technisch notwendig
- Unterhalb dient der Streifen auch als Schmutzschutz
- Mehrpreis beachten!



Querabdrücke

Querabdrücke durch die Anbindung an die Walze und sich abzeichnende Quernähte können im Tuch sichtbar sein. Dies ist konzeptbedingt und nicht abstellbar. Es stellt keinen Reklamationsgrund dar.



Wellenbildung

Reißverschlussgeführte Tücher weisen speziell im Randbereich leichte Wellen auf. Diese sind ebenfalls konzeptbedingt und nicht abstellbar, da Tuch und Reißverschluss übereinander liegen und beim Wickeln unterschiedliche Wege zurücklegen. Hierdurch wird das Tuch beim Aufwickeln am Rand über den Umfang mehrfach zusammengefasst. Dies wird beim Abwickeln als Welle oder gar Knick sichtbar. Es tritt verstärkt bei starren Tüchern auf.

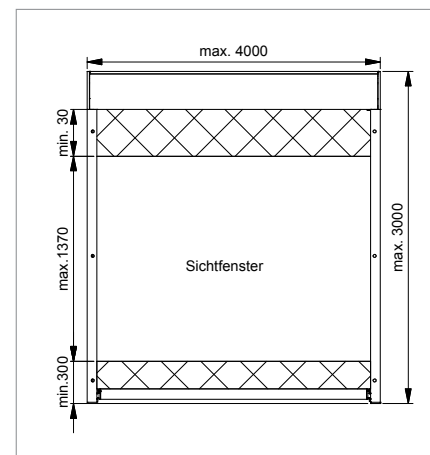
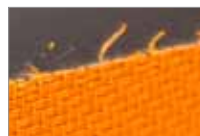

Bestellbeispiel



Für die Bestellung des richtigen Behanges sind nur drei Schritte notwendig:

- 1** Gewebeat, -farbe definiert durch ROMA Artikelnummer. Artikelnummer Tuch wählen (aus diesem Gewebe-Berater oder dem Tuchfächer) und im Bestellformular eintragen.
- 2** Soll die Oberseite (1) oder Unterseite (2) des Gewebes auf der Sonnenseite liegen? Auswählen (technische Angaben in diesem Gewebe-Berater) und im Bestellformular in die entsprechende Spalte mit 1 oder 2 eintragen. (Sehen Sie hierzu S. 31)
- 3** Elementgrößen ergeben zusammen mit der max. Ballenbreite des Tuches die Verarbeitungsrichtung und ggfs. Quernahtlage. (Sehen Sie hierzu S. 30) Elementmaße in das Bestellformular eintragen.

Element width in mm	X EH Element height in mm	Combination of cover boards with item	Curtain	Box	Operation	Drive side	Cable outlet	Guide	Accessories										
									Cloth sunny side: (1) (2)	Motor	Left	Right	Standard	Flush	Compact	None	Face side	Rear side	Standard
3			A				B	Standard	Flush	Compact	None	Face side	Rear side	Standard	Cover plates loose	Additional profile for guide rails, type	Cable cover	Additional box cover	
x																			
x																			
x																			
x																			

Special designs - All specifications as seen from the inside							Connector cable and cable outlet			Integration of cloth into the system					
Cover board protrusion (BU) straight or slanted in mm ²							Special length (3 m black as standard)			Left-rolling		Right-rolling			
Curtain outlet closed (standard)							0.5 m 5 m 10 m			Left-rolling		Right-rolling			
Left										Sunny side		Zipper side			
Right										Living area					
open bottom max. 500 mm		closed bottom 1500 mm		open bottom max. 500 mm		closed bottom 1500 mm		Angle in °		BÜ1 (mm) min. 30 mm max. 600 mm		BÜ2 (mm) min. 30 mm max. 600 mm		Angle in °	
TD 01306		TD 01310		TD 01310		TD 01305		0.5 m incl. Hirschmann coupling		B					

In manchen Fällen sind auch weitere Aspekte zu berücksichtigen, auf die Sie uns vor Bestellung ansprechen sollten. Zum Beispiel:

- Individuell gewünschte Quernahtlage
- zu beachtende Nachbaranlagen, Verarbeitungsrichtung, Quernahtlage, Alter bei Nachlieferungen
- Rechtsrollerausführung (Sehen Sie hierzu S. 31)

Bestellformulare finden Sie im Fachpartnerbereich unter: www.roma.de/bestellformulare



Rollladen



Raffstoren



Textilscreens

roma

ROLLADEN
RAFFSTOREN
TEXTILSCREENS

Von der Beratung bis zur
Montage. Unsere Partner
verstehen ihr Handwerk.

© 2013 ROMA KG, 89331 BURG AU, DEUTSCHLAND, 02.2015 6030330

ROMA, RONDO, PENTO, QUADRO, TREND O, INTEG O, zipSCREEN, rollSCREEN, MODULO, WERSO, TERMO, PURO, KARO, ALUMINO, ROLENT O, SILENT O, GECCO, funky, GENIO, SIDEO sind eingetragene Warenzeichen der ROMA KG, Burgau. Keine Haftung für Druckfehler. Farbabweichungen sind drucktechnisch möglich. Texte und Bilder können Sonderausstattungen enthalten, die nicht zum Standardlieferumfang gehören. Technische Änderungen vorbehalten.



www.roma.de